



**КАТАЛОГ  
ПРОМЫШЛЕННОЙ ПРОДУКЦИИ  
РЕСПУБЛИКИ МОРДОВИЯ  
2024**

ВОПРОСЫ И ЗАМЕЧАНИЯ НАПРАВЛЯТЬ  
ПО АДРЕСУ: [INFO@FRPRM.RU](mailto:INFO@FRPRM.RU)  
ФОНД РАЗВИТИЯ ПРОМЫШЛЕННОСТИ  
РЕСПУБЛИКИ МОРДОВИЯ

СТР. РАЗДЕЛ

3	ХИМИЧЕСКИЕ МАТЕРИАЛЫ
23	МИКРОБИОЛОГИЯ
25	ФАРМАЦЕВТИКА
27	ИЗДЕЛИЯ ИЗ ДРЕВЕСИНЫ, МЕБЕЛЬ
49	КЕРАМИЧЕСКИЕ ИЗДЕЛИЯ
54	СВЕТОТЕХНИЧЕСКАЯ ПРОДУКЦИЯ
69	ЭЛЕКТРООБОРУДОВАНИЕ, ИЗДЕЛИЯ ЭЛЕКТРОННОЙ ТЕХНИКИ, ПРИБОРЫ
91	МЕТАЛЛОИЗДЕЛИЯ, МЕТАЛЛОКОНСТРУКЦИИ
134	МАЛЫЕ АРХИТЕКТУРНЫЕ ФОРМЫ
142	ЖБИ, АРБОЛИТ, РАСТВОРЫ, СМЕСИ, ПЛИТКА, БРУСЧАТКА
159	ЦЕМЕНТ, СУХИЕ СТРОИТЕЛЬНЫЕ СМЕСИ, ИЗВЕСТИ
165	ШВЕЙНЫЕ, ТКАЦКИЕ, КОЖАНЫЕ ИЗДЕЛИЯ
181	РЕЗИНОВЫЕ, ПЛАСТИКОВЫЕ, СТЕКЛОТКАННЫЕ ИЗДЕЛИЯ
194	КАБЕЛЬНО-ПРОВОДНИКОВАЯ ПРОДУКЦИЯ
202	ХРИЗОТИЛЦЕМЕНТНЫЕ, ФИБРОЦЕМЕНТНЫЕ ИЗДЕЛИЯ
204	ЦЕЛЛЮЛОЗНО-БУМАЖНАЯ ПРОДУКЦИЯ
209	ТЕПЛОИЗОЛЯЦИОННЫЕ МАТЕРИАЛЫ
214	ПРОМЫШЛЕННЫЕ ГАЗЫ
216	ИЗДЕЛИЯ ИЗ СТЕКЛА
218	ПРОЧЕЕ

ЗАКУПАТЬ НАПРЯМУЮ У  
ПРОИЗВОДИТЕЛЯ - ВЫГОДНО!

 430034, Республика Мордовия,  
г. Саранск, ул. Лодыгина, д.3

 +7 951 051 51 15

 info@incrua.ru

 incrua.ru

INCRUA - бренд предметов интерьера из драгоценных материалов, которые вдохновляют. Союз природных камней из частных коллекций и человеческого гения. Магия природных минералов и редких пород дерева с многовековой историей, подлинная живопись природы в художественном обрамлении мастеров.



Срезы природного бразильского агата - изысканный аксессуар для хранения украшений и подачи напитков



Частная коллекция природных минералов состоит из изысканных объектов для дома и офиса, идеально подходящих для декора и коллекционирования



Плато из ювелирной смолы инкрустированы природными минералами. Для хранения украшений и аксессуаров



Ёлочные игрушки из ювелирной смолы с драгоценными минералами







431448, Республика Мордовия,  
г. Рузаевка, ул. Станиславского,  
д. 26А



+7 (8342)300-909  
info@sci-exp.ru

"Экспонента" - научно-производственная организация, осуществляющая опытно-промышленный выпуск химических материалов, применяемых в различных отраслях промышленности. НПО решает широкий спектр научно-исследовательских задач, а также осуществляет химический анализ различных объектов: от питьевых вод до материалов органического происхождения.



Для предприятий строительной отрасли (производителям сухих строительных смесей, растворов и бетонов) компания производит и поставляет:

- реологические добавки REOLIN;
- катализаторы твердения ACCELON;
- ингибиторы схватывания RETLINE;
- пеногасители DEFLOCK;
- и другие модифицирующие добавки.

В рамках сельскохозяйственной отрасли осуществляется производство и поставка:

- консервантов для силосования и плющения зерновых культур и кормовых добавок для крупнорогатого скота и с/х птицы AMILON;
- средств по уходу за с/х животными, а также средств для чистки технологического оборудования в молочной промышленности AGROCLEANER.







431441, Республика Мордовия,  
г. Рузаевка, ул. Тимирязева, д. 4А



+7 (83451)680-06  
gendir-ruzpp@yandex.ru

Компания занимается производством и реализацией дезинфицирующих средств «АНТИСЕПТГОЛД». Уникальный состав продукции разработан ведущими технологами предприятия, высокое качество доказано лабораторными исследованиями, подтвержденными Роспотребнадзором РФ.

ООО «Рузпромпродукт» является единственным в Республике Мордовия производителем дезинфицирующих и косметических средств, в состав которых входят наночастицы серебра.



Дистиллированная вода



Антибактериальный гель для рук



Средство дезинфицирующее



Косметический лосьон



430031, Республика Мордовия,  
г. Саранск, Северо-Восточное ш.,  
д. 11



+7 991 464 37 21



hgrm13@yandex.ru

Компания занимается производством  
бытовой химии эконом класса.



Бытовая химия Karso в широком ассортименте



# ИП ШАФИЕВ АЙДАР ФАИЛЕВИЧ 7



431535, Республика Мордовия,  
с. Тат.Тавла, ул. Пролетарская,  
д. 21



+7 962 595 20 07



aidarshafiev@mail.ru



moe-mylo.ru

Компания занимается промышленным производством натурального мыла на основе говяжьего жира и оптовыми продажами.



Базовый продукт на производстве – натуральное ЭКО мыло.  
твердое кусковое выполнено строго по ГОСТ 30266-2017 и ГОСТ 28546-2002  
В ассортименте хозяйственное 72%, банное для тела и туалетное для лица.  
Вес – 20, 100, 150, 200, грамм. Продукция сертифицирована.  
Производительность – до 20 тысяч штук мыла (по 200 гр) в месяц.  
Состав: говяжий топленый жир, растительные масла, гидроксид натрия, вода.

Тел.: +7 927 171 15 12

QR-код для просмотра  
полного каталога и цен  
на сайте производителя







430031, Республика Мордовия,  
г. Саранск, ул. Севастопольская,  
д. 128



+7 (8342)777-898



info@mordovbitum.ru



mordovbitum.ru

"МОРДОВБИТУМ" производит нефтяные битумы только из качественного сырья. Благодаря этому вся выпускаемая продукция соответствует всем требованиям существующих ГОСТ и нормативных документов.



-Дорожный битум  
-Строительный битум  
-Кровельный битум





430034, Республика Мордовия,  
г. Саранск, ул. 1-я Промышленная,  
д. 31



+7 (8342)333-838



info@l-compaund.ru



l-compaund.ru

АО «Лидер-Компаунд» – производитель пероксидносшиваемых компаундов для силовых кабелей. Оказывает услуги в области проектирования, подбора и поставки кабельно-проводниковой продукции и электромонтажного оборудования.



- пероксидносшиваемые компаунды XLPE;
- безгалогенные компаунды HFFR;
- саморегулирующийся нагревательный кабель;
- компаунды общепромышленного назначения.





430034, Республика Мордовия,  
г. Саранск, ул. Лодыгина, д. 3,  
офис 214



+7 909 324 18 60



klyuchnikov@elementpro-fab.ru



elementpro-fab.ru



ИННОВАЦИИ

ООО «ПЦ «ЭлементПро»  
специализируется на переработке и  
производстве  
высоконаполненных или  
модифицированных полимерных  
концентратов (мастербатчей) на основе  
термопластов и термоэластопластов (PE,  
ABS, PS, PVC, PP, PA, PET, PBT, PC и др.), с  
достижением высокой степени  
диспергирования в полимерной матрице,  
электропроводящих и антистатических  
компаундов.



-Суперконцентраты технического углерода  
-Трубные компаунды  
-Кабельные компаунды  
-Электропроводящие, антистатические компаунды  
-Услуги по проектированию и подбору рецептур  
компаундов







430034, Республика Мордовия,  
г. Саранск, ул. Лодыгина, д. 3



+7 927 971 25 23



kezin@cnnrm.ru



tk-fa.ru



ИННОВАЦИИ

Центр по разработке композитных материалов на основе термопластов и реактопластов, технологии модификации структуры полимерной матрицы функциональными углеродосодержащими наполнителями: техническим углеродом, одностенными и многостенными углеродными нанотрубками, графеноподобными структурами



- Производство антистатических пластиков
- Производство электропроводящих пластиков
- Производство электрорассеивающих пластиков
- Производство трудногорючих пластиков





430034, Республика Мордовия,  
г. Саранск, ул. Лодыгина, д. 3



+7 (8342)333-063



cnn@cnnrm.ru



cnnrm.ru

Производство высокоэффективного  
токорассеивающего кабельного  
компаунда для производства силовых  
кабелей на 110 и 220 кВ.



ИННОВАЦИИ

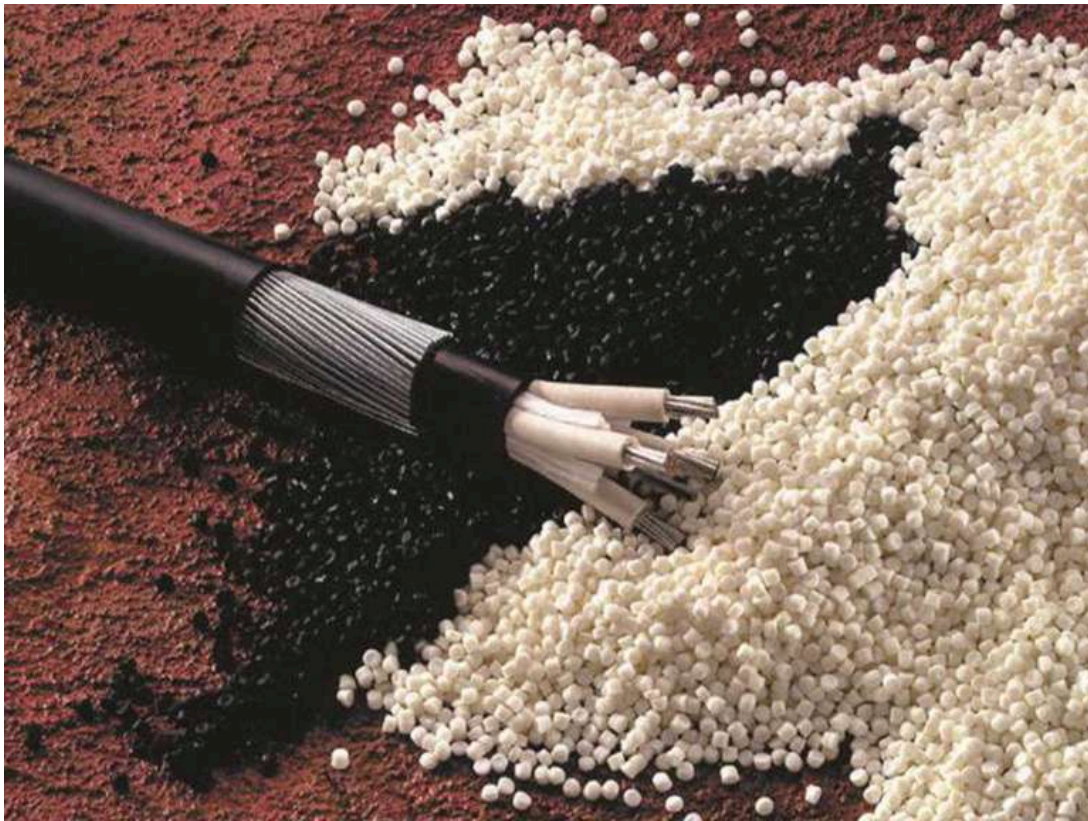

Антистатический компаунд





# ООО "КОНСТРУКЦИОННЫЕ КОМПОЗИТЫ"

13



431451, Республика Мордовия,  
г. Рузаевка, ул. Промышленная, д. 5,  
офис 1



8-800-511-14-13



info@scomposites.ru



scomposites.ru

ООО «Конструкционные композиты» — российская высокотехнологическая компания, осуществляющая научные исследования и разработки в области композитов и занимающаяся производством продуктов из полимерного материала.



Профили  
Труба круглая

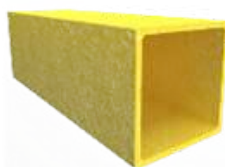

Профили  
Труба квадратная

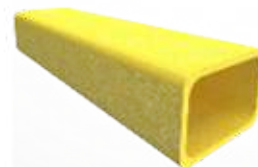

Профили  
Труба прямоугольная



Конструкции  
Шумозащитный забор



Конструкции  
Переход через ЖД пути



Конструкции  
Лага станка опороса



Площадка обслуживания  
для "Газпром нефть"



Пешеходный переход



Композитное  
ограждение

Тел.: 8-800-511-14-13

QR-код для просмотра  
полного каталога и цен  
на сайте производителя







430001, Республика Мордовия,  
г. Саранск, ул. Пролетарская,  
д. 130А



+7 909 328 80 97



icobasis@gmail.com



ruarmatura.ru

«Комбинат композитных материалов» —  
производитель композитной арматуры.

Продукция изготавливается по  
уникальной технологии, которая  
позволяет выгодно отличаться по цене и  
качеству от большинства конкурентов.



- стеклопластиковая арматура
- базальтопластиковая арматура
- специальные композитные стержни
  - гибкие связи
- композитные сетки





430006, Республика Мордовия,  
г. Саранск, Александровское ш.,  
д. 22



+7 (8342)272-123



info@pk-bellit.ru



pk-bellit.ru

ООО «Производственный комплекс  
«Беллит» - одно из ведущих  
производителей оксида цинка в России.  
Продукция ООО «ПК «Беллит» успешно  
испытана на большинстве крупнейших  
предприятий химической,  
резинотехнической, керамической и  
нефтесервисной промышленности.

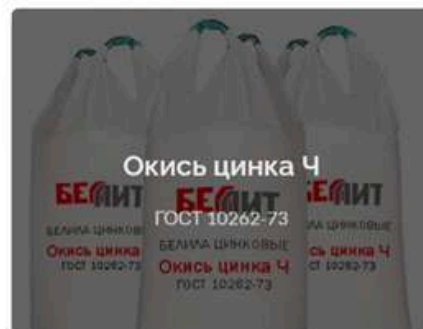
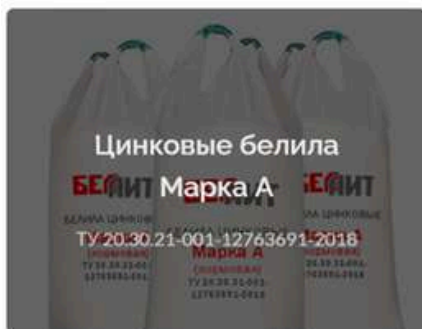

Оксид цинка





430034, Республика Мордовия,  
г. Саранск, ул. Лодыгина, д. 3



+7 927 979 00 30  
volkov@cnnrm.ru

Технологическая компания  
разрабатывает и производит линейку  
высококачественной смазочной  
продукции для стрелкового оружия,  
машин, механизмов и изделий из  
металла всех типов с применением  
современных технологий,  
предназначенную как для  
промышленного, так и бытового  
применения



Линейка продуктов:  
-Оружейные масла и пена  
-Смазки  
-Антикорр



430034, Республика Мордовия,  
г. Саранск, ул. Лодыгина, д. 3,  
офис 214



+7 (8342)333-063



info@лембе.рф



лембе.рф

Компания ООО «Лембе» занимается разработкой и изготовлением современной энергосберегающей теплоотражающей краски-покрытия на основе акрилового связующего и вакуумированных микросфер.



ИННОВАЦИИ



Решение проблемы теплотерь путем покрытия фасадов жилых комплексов, внутренних жилых и нежилых помещений, объектов инфраструктуры высокотехнологичными лакокрасочными покрытиями.

Ключевые преимущества:

- Экологичность
- Пожаробезопасность
- Высокая адгезия
- Высокая прочность
- Долговечность







430034, Республика Мордовия,  
г. Саранск, ул. Лодыгина, д. 3,  
офис 214



+7 (8342)333-058



forsrm@mail.ru



fors-rm.ru

Компания занимается разработкой и производством антиобледенительных покрытий (двухкомпонентные системы на основе коррозионностойкого эпоксидного грунта и полиуретановой эмали), которые широко применяются на объектах ЖКХ, транспортном сегменте, металлоконструкциях и объектах промышленности.



ИННОВАЦИИ



Решение проблемы долговечности объектов инфраструктуры путем разработки и внедрения высокотехнологичных антикоррозионных, препятствующих образованию наледи лакокрасочных покрытий.

Ключевые преимущества:

- Экологичность
- Высокая механическая устойчивость к внешним воздействиям
- Высокая адгезия
- Антиобледенительные свойства





430030, Республика Мордовия,  
г. Саранск, ул. Строительная, д. 11



+7 (8342) 291-945, 291-992



info@akracom.ru



akracom.ru

Компания занимается производством акриловых красок и грунтовок. Гарантия качества и долговечность более 10 лет.

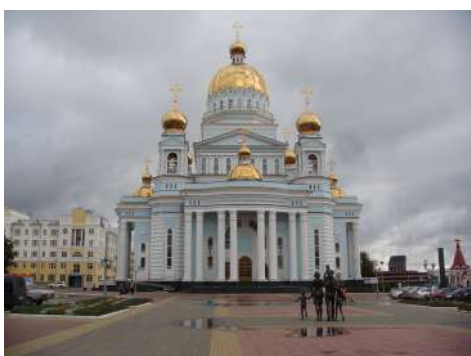

В ассортименте:

- Краски фасадные для любых видов поверхностей.
- Краски для внутренней отделки от потолка до пола.
- Краски для кровли (шифер, металл, оцинковка и др.)
  - Краски по бетону (полы, заборы и пр.)
  - Краски по металлу.
- Био-эмали (на водной основе) для больниц, д/садов, школ, для поверхностей подвергаемых химической обработке.





431774, Республика Мордовия,  
Дубенский район, село Поводимово,  
ул. Советская, д. 112б



+7 495 961 00 99



info@dekoterm.ru



dekoterm.ru

Научно-производственное предприятие «ДЕКО» является ведущим Российским производителем высококачественных огнезащитных и антикоррозионных составов торговых марок «ДЕКОТЕРМ» и «ДЕКО» широко применяемых в строительстве и промышленности.



ДЕКОТЕРМ - Однокомпонентная акриловая краска вспучивающегося типа на водной основе.

ДЕКОТЕРМ-БЕТОН - Однокомпонентная система вспучивающегося типа на водной основе для нанесения на несущие и ограждающие бетонные и железобетонные конструкции.

ДЕКОТЕРМ-КОП - Огнезащитный однокомпонентный толстослойный конструктивный состав на основе комбинации систем термоизолирующегося и вспучивающегося типов.

ДЕКОТЕРМ-Р - Однокомпонентная краска вспучивающегося типа на основе органического растворителя.

ДЕКОТЕРМ-ХРОМ-Р - Однокомпонентная краска вспучивающегося типа на основе органического растворителя.

ДЕКОТЕРМ-ТИР - Состав выполняющий функцию термоизолирующего слоя для двуслойных конструктивных систем "ДЕКОТЕРМ-КОП-Р" и "ДЕКОТЕРМ-ХРОМ-КОП-Р".

Декотерм-КОП-ХРОМ-Р - Конструктивная система огнезащитных покрытий на основе последовательной комбинации органорастворимых материалов "ДЕКОТЕРМ-ТИР" и "ДЕКОТЕРМ-ХРОМ-Р".

ДЕКОТЕРМ-ЭПОКСИ - Атмосферостойкий двухкомпонентный антикоррозионный огнезащитный состав на эпоксидной основе.

ДЕКОЛАК-УНИВЕРСАЛ - Однокомпонентная грунт-эмаль представляет собой быстросохнущую систему, состоящую из пигментов и наполнителей в модифицированном алкидном лаке.

И др.





430006, Республика Мордовия, г.  
Саранск, ул. 2-я Промышленная, д.14



+7 800 511 76 04



sales@sigmacolor.ru



sigmapluss.ru, sigmacolor.ru

Производство препаратов:

- способствующих увеличению продукции и улучшению качества сельскохозяйственных производителей;
- препаратов для подкормки растений микроэлементами.

Препараты сельскохозяйственного назначения выпускаются под торговой маркой «Сигма Агро».



Производство средств для окрашивания древесины:

- Масло-воск, колеры;
- Натуральные масла для дерева;
- Средства для ухода и очистки;
- Антисептики и отбеливатели для дерева;
- Огнезащитный состав для дерева;
- Герметик акриловый «Теплый шов».







430006, Республика Мордовия, г.  
Саранск, ул. Центральная, д.7



+7 987 992 00 02



gk-konstanta@mail.ru



gk-konstanta.ru

Производство комплексных пищевых добавок и технологических вспомогательных средств для эффективного противодействия развитию вредоносных микроорганизмов на предприятиях пищевой промышленности и общественного питания, а также в сельскохозяйственной отрасли.



- Комплексные пищевые добавки для:
  - мясоперерабатывающих производств,
  - обработки охлажденного мяса,
  - рыбоперерабатывающих производств,
  - молокоперерабатывающих производств;
- Промышленный антисептик «САНПРО»;
- Средство для бассейна «POOL PROTECTION».





430034, Республика Мордовия,  
г. Саранск, ул. Лодыгина, д. 3,  
офис 204



+7 (8342)360-101, 8 937 676-01-01



sale@tk-biotech.ru



tk-biotech.ru

ОО «ТК «БИОТЕХ» специализируется на разработке и промышленном производстве биологических препаратов для сельского хозяйства. Основной целью является повышение экономической эффективности работы сельхозтоваропроизводителя за счет внедрения инновационных биотехнологий.



ИННОВАЦИИ



БИОПРЕПАРАТЫ И БИОТЕХНОЛОГИИ для агропромышленного комплекса.

Внедрение инновационных биопрепаратов и биотехнологий в агрохозяйство для повышения урожайности и качества производимой продукции, повышение рентабельности с/х производства.

Линейка из 13 биопрепаратов.





431448 Республика Мордовия,  
г. Рузаевка, ул. Станиславского, д. 1



+7 (8342)565-533  
info@npo-pmb.ru  
npo-pmb.ru



ИННОВАЦИИ

Предприятие по производству микробиологических кормовых добавок для сельскохозяйственных и непродуктивных животных и средств защиты растений. BeneFIT – микробиологический регулятор роста и развития растений с ярко-выраженным антистрессовым и антипатогенным действием.



BeneFIT – комплексный препарат, в состав которого входит 109 КОЕ дрожжевых клеток и  $2 \times 10^{10}$  КОЕ лактобактерий в 1 г продукта, а также основной субстрат-наполнитель – целлюлоза солодовых ростков и вспомогательные вещества.

Препарат поставляется в крафт-мешках массой 20 кг – для сельскохозяйственных предприятий, и в банках по 300 и 500 грамм – для небольших хозяйств и домашнего применения.



Микробиологический фунгицид используется для защиты растений от грибных и бактериальных заболеваний с ростостимулирующим действием.



Микробиологический инокулянт проявляет свою активность в двух фазах: активация процесса образования клубеньков и стабилизация этого процесса.



Микробиологическая закваска используется при силосовании и консервации корма.





430030, Республика Мордовия,  
г. Саранск, ул. Васенко, д. 15а



+7 (8342)380-368



biohemic@biohemic.ru



promo-med.ru

Завод «Биохимик» - одно из старейших отечественных предприятий, активно участвующее в решении важнейших задач по обеспечению лекарственной безопасности страны.



ИННОВАЦИИ



Противовирусное  
средство



Хондропротективное  
средство



Мазь для наружного  
применения



Комбинированный препарат  
для снижения массы тела







431443, Республика Мордовия,  
г. Рузаевка, ул. Путиловой, д. 14



8 800 201-35-40



over@over-pharma.ru



over-pharma.ru

Компания по разработке и выпуску  
пищевых добавок.



Витамины

Минералы

Аминокислоты

Спортивное питание

Незаменимые жирные кислоты

Пробиотики

Натуральные диетические добавки





430031, Республика Мордовия,  
г. Саранск, Северо-восточное шоссе,  
д. 15 Б, 2 эт, пом. 9



+7 960 337 77 44



ecolife-m@mail.ru



ecolife.house

ООО «ЭкоЛайф» имеет многолетний опыт работы и специализируется на строительстве крупных объектов (социальных, культурных, образовательных), а также на первом и единственном в Мордовии заводском производстве каркасно-панельного домостроения и заводском производстве малых архитектурных форм.



Внутренняя часть наружной стеновой панели



Наружная стеновая панель с фасадом из декоративной штукатурки



Визуализация типового проекта дома в стиле Барнхаус



Визуализация типового проекта дома в Скандинавском стиле





430031, Республика Мордовия,  
г. Саранск, ул. Севастопольская,  
д. 128/4



+7 (8342)560-126



info@plyterra.ru



plyterra.ru

АО "Плайтерра" - надежный производитель березовой фанеры, что подтверждается доверием клиентов в 70 странах мира. Ассортимент включает в себя березовую фанеру марок ФК и ФСФ, фанеру, ламинированную фенольной или меламиновой пленкой с противоскользящей или гладкой поверхностью.



Plyterra BirchExterior – березовая фанера высокого качества

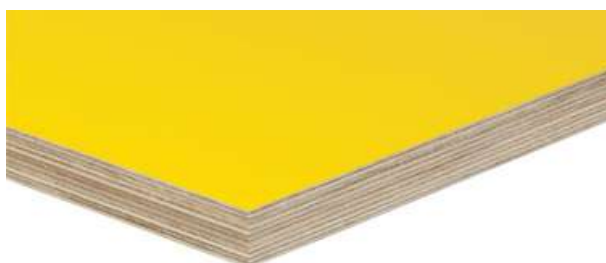

Plyterra Color производится на основе березовой фанеры марки ФСФ



Ламинированная фанера Plyterra Deck



Plyterra Antislip - березовая фанера, покрытая фенольной или меламиновой пленкой







431370, Республика Мордовия,  
с. Ельники, ул. Строителей, д. 21



+7 (83444)211-30, 261-50  
edspmk.moris@yandex.ru

На деревообрабатывающем участке АО "ЕДСПМК" находятся: пилорама, сушильные камеры и паркетное оборудование. Производят: дверные и оконные блоки, погонажные изделия, половые рейки, паркетные доски, евровагонку, клеёный брус и др.



Разные изделия из древесины





430034, Республика Мордовия,  
г. Саранск, ул. 1-я Промышленная,  
д. 23



+7 927 175 70 77



tehnoprom-rm@yandex.ru

Производство кабельных барабанов.



Кабельные барабаны



АО «Ельниковская ДСПМК», РМ, Ельниковский р-он,  
с. Ельники, ул. Строителей, д. 21.

Тел.: +7 (83444)211-30, 261-50, Эл.адрес:  
edspmk.moris@yandex.ru



ООО "Ардатовский лесхоз", РМ, Ардатовский район,  
п. Октябрьский, ул. Придорожная, д.2,

Тел.: +7(83431)25-367, Эл.адрес: ardatov.les@mail.ru

ООО «Лесопромышленная компания «Вирьява», РМ,  
Теньгушевский район, пос. Барашево, ул. Новая, д. 1,  
Тел.: +7(83446)27-324, Эл.адрес: lpkvirjava@mail.ru

ООО «Вышинский деревообрабатывающий  
комбинат», РМ, Zubovo-Полянский район, с. Выша,  
ул. Рабочая, д.24, Тел.: +7(83458)38-171,  
Эл.адрес: vyshinskiidok@yandex.ru

ООО «МРК», РМ, г. Саранск, ул. Строительная, д. 13в,  
Тел.: +7(8342)333-728, Эл.адрес: mrk-rm@mail.ru



АО «Шацкий леспромхоз», РМ, Zubovo-Полянский  
район, п. Умет, ул. Рабочая, д. 6,  
Тел.: +7(49147)27-334, Эл.адрес: les7334@mail.ru

ООО «Бодит», РМ, Кадошкинский район, п.  
Кадошкино, ул. Наумова, д. 1,  
Эл.адрес: trokhinb@mail.ru

ООО «Три топора», РМ, г. Саранск,  
Эл.адрес: mosikovi@mail.ru

ООО "УК "Лига", РМ, г. Саранск, ул. Советская, д. 9.  
Тел.: +7(961)9081215,  
Эл.адрес: oooukliga@mail.ru



ООО «Интерлайн», РМ, г. Саранск, ул. 1-ая  
Промышленная, д. 19. Тел.: +7(8342)271-059,  
Эл.адрес: interline-2018@mail.ru



430006, Республика Мордовия,  
г. Саранск, ул. Энергетическая, д. 33



+7 (8342) 295-000



orimex@orimex.ru



orimex.ru

Фабрика «ОРИМЭКС» - единственный в России серийный производитель обеденных групп из массива дуба



стол «Крафт»  
210 x 95 см

Столешница – мебельная плита, покрытая дубовой краской. По периметру – массивный дубовый обклад. Ножки – массив дуба.



стол «Вегас»  
92 x 87 см

Столешница – мебельная плита, покрытая дубовой краской. По периметру – массивный дубовый обклад. Ножки – массив дуба.



стол «Орландо»  
160 (190/220) x 90 см

Столешница – керамогранит. Ножки – массив дуба.



стул «Крафт»  
46 x 54 x 97 см

Каркас стула и сиденье – массив дуба. Возможна модификация с мягким сиденьем.



стул «Вегас»  
49 x 53 x 83 см  
Каркас стула – массив дуба. Возможна модификация с жестким сиденьем.



стул «Орландо»  
47 x 59 x 88 см  
Спинка и сиденье – гнотоклееная фанера, поролон, ткань. Поворот на 360°.







# УФСИН РОССИИ ПО РЕСПУБЛИКЕ МОРДОВИЯ

33



431160, Республика Мордовия,  
Зубово-Полянский район, п. Явас,  
ул. Косарева, д. 12



+7 (83457) 227-04  
ufsinrm@yandex.ru

Учреждения, подведомственные  
УФСИН России по Республике  
Мордовия, располагают  
производственными мощностями по  
изготовлению корпусной мебели  
широкого ассортимента.



Стол письменный  
(1400x700x750 мм)

Столешница изготовлена из  
ЛДСП толщиной 22 мм,  
кромка 2 мм



Тумба для классной доски  
(1270x260x760 мм)

Каркас изготовлен из ЛДСП  
толщина 16 мм,  
кромка ПВХ 2 мм и 0,4 мм



Тумба подкатная  
(400x500x550 мм)

Топ ЛДСП толщина 22 мм,  
кромка ПВХ 2 мм, три  
выдвижных ящика



Шкаф для документов  
широкий полуоткрытый  
(854x450x2010 мм)

Каркас и полка шкафа  
изготовлены из ЛДСП



Тумба для классной доски  
(1270x260x760 мм)

Каркас изготовлен из ЛДСП  
толщина 16 мм,  
кромка ПВХ 2 мм и 0,4 мм



Тумба подкатная  
(400x500x550 мм)

Топ ЛДСП толщина 22 мм,  
кромка ПВХ 2 мм. Детали  
корпуса из ЛДСП 16 мм



# ИП БАННОВ НИКИТА АЛЕКСЕЕВИЧ "БК-МЕБЕЛЬ"

34



430903, Республика Мордовия,  
г.о. Саранск, п. Пушкино,  
ул. Чкалова



+7 927 276 41 60  
nikit-bannoof@yandex.ru

Изготовление мебели разных стилей.  
В ассортименте: кухонные гарнитуры,  
гардеробные комнаты, детские,  
спальни, прихожие, шкафы, шкафы-  
купе, мебель для офиса, кровати.



Мебель разных стилей

# ИП ШАФЕЕВ РУСТАМ РАФАЭЛОВИЧ

35



430000, Республика Мордовия,  
г. Саранск, ТЭЦ-2



+7 927 644 99 77  
shafeevrustam@mail.ru

Изготовление мебели разных стилей.  
В ассортименте: кухонные гарнитуры,  
гардеробные комнаты, детские,  
спальни, прихожие, шкафы, шкафы-  
купе, мебель для офиса.



Мебель в ассортименте

Тел.: +7 927 644 99 77



# ИП НУШКИН АЛЕКСЕЙ ГЕННАДЬЕВИЧ

36



430030, Республика Мордовия,  
г. Саранск, ул. Лесная, д. 3



+7 962 591 14 13  
aleksei.nushkin@yandex.ru

Изготовление корпусной мебели.  
В ассортименте: кухонные гарнитуры,  
гардеробные комнаты, детские,  
спальни, прихожие, шкафы, шкафы-  
купе, мебель для офиса, кровати.



Кухонный гарнитур.  
Корпус ЛДСП (влагостойкий), фасады АГТ,  
фурнитура Hettich,  
столешница компании "Кедр"



Стол школьника .  
Материал ЛДСП, фасады МДФ,  
фурнитура GTV



Шкаф-купе.  
Материал ЛДСП (25мм),  
зеркало с пескоструйным рисунком



Кухонный гарнитур.  
Фасада пластик, фурнитура Blum



430016, Республика Мордовия,  
г. Саранск, ул. Пролетарская, д. 81А



+7 964 853 48 48



ntsk\_saransk@mail.ru



saransk.aristo.expert

Производитель корпусной мебели.



Корпусная мебель







# АТЕЛЬЕ МЯГКОЙ МЕБЕЛИ «КУЛАГИН И ПАРТНЕРЫ»

38



430030, Республика Мордовия,  
г. Саранск, ул. Васенко, д. 9



+7 929 747 59 00

obivka13@yandex.ru

obivka13.ru

Производство и реставрация (перетяжка)  
мягкой мебели. Ателье производит мебель  
для дома, офиса, заведений общепита.

Мебель по эскизам и проектам любой  
сложности и по любым размерам.

Ассортимент: диваны, кресла, стулья,  
кровати, пуфики, мягкие стеновые панели.



Диван 3-х местный  
"Jack"/Konyshev



Кровать  
"Monk"180/Konyshev



Стул "Dean"/Konyshev



Кресло "Doly"/Konyshev

Тел.: +7 927 276 71 80

QR-код для просмотра  
полного каталога и цен  
на сайте производителя





430003, Республика Мордовия,  
г. Саранск, ул. Рабочая, д. 185



+7 937 675 39 50  
mebel-style2000@mail.ru

Компания “Диван Диваныч” занимается изготовлением, ремонтом и перетяжкой мягкой мебели.

Мебель изготавливается по предоставленным размерам и с учетом пожеланий заказчика.



“РИО” диван четкой прямоугольной формы с минималистичной отделкой превосходно впишется в современный интерьер в стиле лофт



Модель “ПЕКИН” входит в линейку диванов для повседневного использования. Он прост в обслуживании и доступен в цене



“Малютка” – отлично подходит для маленьких комнат, потому что почти не занимает места в сложенном виде, но при этом дает много места для сна в разложенном виде



Кресло “АРТ” понравится всем ценителям комфортной мебели. Оно подойдет для любой комнаты: от гостиной до спальни



# ИП ГЕРАСИНА ТАТЬЯНА НИКОЛАЕВНА

40



430006, Республика Мордовия,  
г. Саранск, Северо-восточное  
шоссе, д. 15А



+7 987 699 35 01



gerasinatatyana@mail.ru



gorbunovmebel.ru

Производство мебели премиум класса из  
ценных пород дерева и натуральных  
материалов.

В ассортименте: кресла, диваны, кровати.  
ТМ «Горбуновъ Мебель».



Кресло БАКАРА (90x80x86 см)  
Массив дальневосточного ясеня  
чёрный, шкура коровы, латунь,  
пух, перо



Кресло АСВАД (90x80x86 см)  
Массив дальневосточного ясеня  
чёрный, кожа 3,5-4 мм, латунь,  
пух, перо



Кресло ХИСАН (90x80x86 см)  
Массив дальневосточного ясеня  
чёрный, Кожа 3,5-4 мм, латунь,  
пух, перо



Кресло НАБИ (81x65x83 см)  
Массив бука, велюр «Gold»,  
пенополиуретан, латунь

Тел.: +7 987 699 35 01

QR-код для просмотра  
полного каталога и цен  
на сайте производителя





430001, Республика Мордовия,  
г. Саранск, Промышленный проезд,  
д.1



+7 951 052 45 48



info@techkids.ru



tdtechkids.ru

ООО «Тех Кидс» — производитель  
детской мебели и изделий детского  
ассортимента.



- наборы детской мебели;
- комплекты из столика и стульчика
- на разные возрастные категории;
- парта-мольберт (трансформер);
- регулируемые по высоте столики и стульчики.







ОАО "103 Арсенал", РМ, г. Саранск, ул. Мордовская, д. 35. Тел.: +7(8342)380-495,  
Эл.адрес: 103arsenal@moris.ru, сайт: 103arsenal.ru.  
Изготовление мебели и оборудования для детских садов, школ, медицинских учреждений, кафе, баров и ресторанов, воинских частей, предприятий, офисов и благоустройства города.



ООО "Прогресс", РМ, г. Рузаевка, ул. Л.Толстого, д. 7.  
Тел.: +7(927)1966026, Эл.адрес: ruz\_konst@mail.ru,  
сайт: mebelrost.ru  
Корпусная мебель.



ООО "Формула мебели", РМ, г. Саранск, ул. Володарского, д. 60а.  
Тел.: +7(937)6710011, Эл.адрес: mv24@mail.ru.  
Корпусная мебель.



ООО "Веста", РМ, г. Саранск, ул. Титова, д. 10.  
Тел.: +7(8342)291-828,  
Эл.адрес: vesta-zakaz@mail.ru, сайт: mebel-vesta.ru.  
Корпусная мебель.



"Дриада"/ИП Дудолодов Д.В., РМ, г. Саранск.  
Тел.: +7(927)1833800, Эл.адрес:  
denis.dudoladov@yandex.ru, сайт: дриада13.рф.  
Корпусная мебель.



430011, Республика Мордовия,  
г. Саранск, ул. Васенко, д. 32



+7 951 050 86 00



zakaz@luxerywood.ru



luxerywood.ru

Компания LUXERYWOOD занимается изготовлением рельефных часов и карт из дерева. Возможно брендинг изделий для корпоративных подарков.

Батиметрические часы и карты отображают подводный рельеф и повторяют реальные контуры акваторий.



Рельефные (многослойные)  
Часы из дерева «Восточное  
полушарие».  
Возможные размеры: 30см,  
40см, 50см.



Рельефные (многослойные)  
Часы из дерева «Северный  
ледовитый океан».  
Возможные размеры: 30см,  
40см, 50см.



Рельефные (многослойные)  
Часы из дерева «Республика  
Мордовия».  
Возможные размеры: 30см,  
40см, 50см.



Рельефная Карта Мира из  
дерева  
«Проекция Робинсона»  
Возможные размеры:  
81x43см, 115x60,6см







430003, Республика Мордовия,  
г. Саранск, пр-т Ленина, д. 97а



+7 927 978 66 08  
Ckc2022@yandex.ru

Компания занимается  
деревообработкой, производством  
мебели, малых архитектурных форм,  
сувенирной продукции и пр.

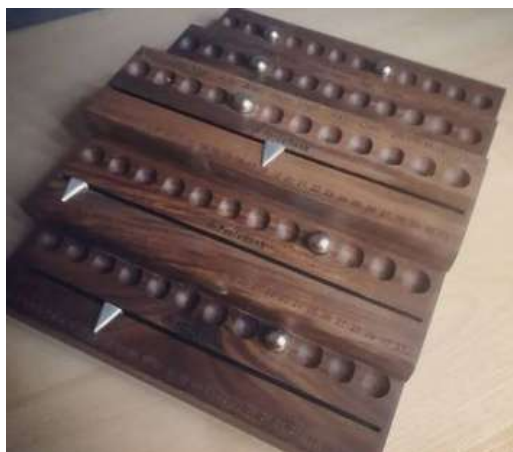

Сувенирная продукция из дерева



430034, Республика Мордовия,  
г. Саранск, ул. Лодыгина, д.3



+7 951 051 51 15



info@morwood.ru



morwood.ru

Морёный дуб – самый дорогой и драгоценный вид дерева в России, вес которого измеряется в унциях. Этот невероятно редкий и уникальный материал столь же ценен и престижен, что и драгоценные металлы.



Набор для игры Го  
из массива морёного дуба



Подставка для бутылок  
ручной работы выполнена  
из массива морёного дуба  
возрастом 2 тысячи лет



Благородный морёный дуб, из которого  
изготовлена подставка, и планеты из  
природных минералов - это магическое  
прикосновение из глубины веков



Премиальные ручки ручной  
работы станут подарком,  
который вдохновит на  
принятие самых  
смелых решений







430005, Республика Мордовия,  
г. Саранск, ул. Советская, д.  
105 А



+7 (8342)472-601, 477-255



newrostr@mail.ru



ростр.рф

ООО "РОСТР" - компания, основной деятельностью которой является производство подарков и сувениров с использованием различных технологий: деревообработка, флокирование, шелкография, гальванопластика, УФ-печать, лазерная гравировка, 3D моделирование.



Уникальное производство изделий из мореного дуба под  
торговой маркой "Дубовая палитра веков"





430903, Республика Мордовия,  
г.о. Саранск, п. Пушкино,  
ул. Чкалова



+7 987 012 77 77  
saransk3@yandex.ru

Производство посуды и сувениров по эскизам из высококачественного дуба.

Экологичная деревянная посуда идеально подходит как для сервировки стола дома, так и для использования в элитном ресторане или баре.

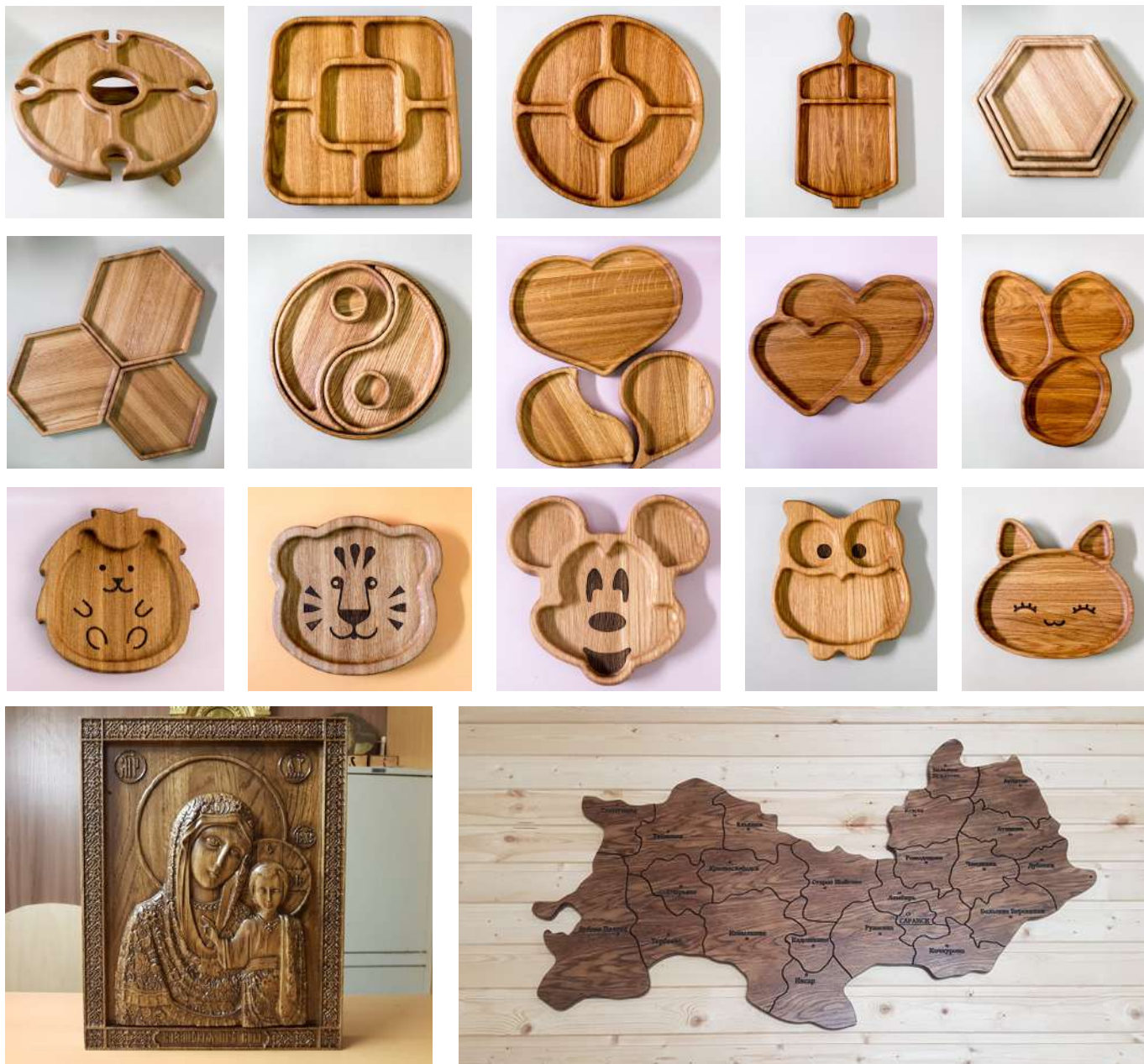

Сувенирная продукция и посуда из дерева по любым эскизам заказчика.

Возможно нанесение логотипа и любых надписей.

Покрытие посуды: натуральное льняное масло + пчелиный воск







431444, Республика Мордовия,  
г. Рузаевка, ул. Петрова, д. 23,  
офис 102



+7 953 028 55 06



info@foxwoodrus.ru



foxwoodrus.ru

Современная мастерская по изготовлению посуды и аксессуаров из дерева. На производстве используются ценные породы древесины и безопасные материалы, разрешенные для контакта с продуктами питания. Дизайн изделий проектируется художниками по дереву и сочетает в себе лучшие особенности ручного труда и современных технологий деревообработки.



Посуда и аксессуары из дуба







# ЗАО "САРАНСКИЙ ЗАВОД КЕРАМИЧЕСКИХ ИЗДЕЛИЙ"

49



430007, Республика Мордовия, г.  
Саранск, ул. Осипенко, д. 8



+7 (8342)357-795



szki2000@yandex.ru



szki.site2018.ru

Завод производит и реализует кирпич  
керамический и камень керамический.

Продукция производится методом  
пластического формования.

По результатам радиационно-  
гигиенических исследований керамический  
кирпич и камень керамический могут быть  
использованы для промышленного и  
гражданского строительства, в том числе  
лечебно-профилактических и детских  
учреждений.

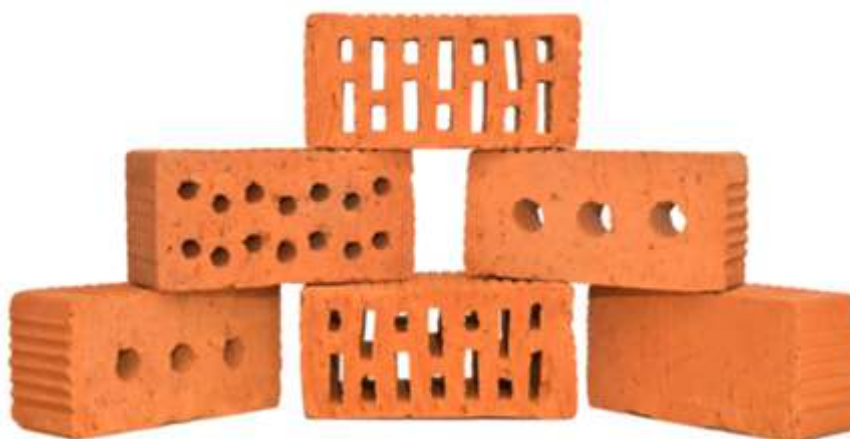

- ГОСТ 530-2012 | КР-р-по 250x120x65 Кирпич керамический рядовой  
одинарный полнотелый
- ГОСТ 530-2012 | КР-р-по 250x120x65 Кирпич керамический рядовой  
одинарный полнотелый | пустотность 7%
- ГОСТ 530-2012 | КР-р-пу 250x120x65 Кирпич керамический рядовой  
одинарный пустотелый | пустотность 22%
- ГОСТ 530-2012 | КР-р-по 250x120x88 Кирпич керамический рядовой  
утолщенный полнотелый
- ГОСТ 530-2012 | КР-р-по 250x120x88 Кирпич керамический рядовой  
утолщенный полнотелый | пустотность 7%
- ГОСТ 530-2012 | КР-р-пу 250x120x88 Кирпич керамический рядовой  
утолщенный пустотелый | пустотность 22%
- ГОСТ 530-2012 | КМ-р 250x120x140 Камень керамический рядовой
- ГОСТ 530-2012 | КР-р-пу 250x120x65 Кирпич керамический рядовой  
одинарный пустотелый | пустотность 22%



ОСТКЛИНКЕР

# ООО "ОСТ КЛИНКЕР"

50



431370, Республика Мордовия,  
село Ельники, ул. Строителей,  
д. 17а



+7 (495) 587 04 34



ostklinker@gmail.com



ostklinker.ru

Компания «Ост Клинкер» производит кирпич ручной формовки из разных видов глин, это неповторимый внешний облик и индивидуальность каждого элемента.

Кирпич имеет характеристики, подходящие для кладки под открытым небом. Весь кирпич проходит проверку перед выпуском.



Кирпич ручной формовки  
Ост Клинкер DRAC  
BCNWDF  
Размер - 210x100x65  
Формат - WDF  
Марка прочности, М -  
M125, Морозостойкость, F  
- F50



Кирпич ручной формовки  
Ост Клинкер GANIMED RNR  
Размер - 210x100x65  
Формат - WDF  
Марка прочности, М -  
M125  
Морозостойкость, F - F50,  
Водопоглощение, % - 14%



Кирпич ручной формовки  
Ост Клинкер ERIS RCW  
Размер - 210x100x65  
Формат - WDF  
Марка прочности, М -  
M125  
Морозостойкость, F - F50,  
Водопоглощение, % - 14%



Кирпич ручной формовки  
Ост Клинкер HOT WBR  
Размер - 210x100x65  
Формат - WDF  
Марка прочности, М - M125  
Морозостойкость, F - F50,  
Вес, кг - 2,4 кг



Чёрный шамотный кирпич  
Размер - 230x113x65,  
250x123x65  
Марка прочности, М - ШБ-5  
Вес, кг - 3,4 кг, 4,150  
Вид кирпича -  
Огнеупорный, Полнотелый  
Морозостойкость, F - F50



Кирпич ригельный Saturn  
Размер - 310x85x50  
Формат - Ригельный  
Марка прочности, М -  
M200  
Морозостойкость, F - F100  
Водопоглощение, % - 8%,  
Вес, кг - 2 кг

Отдел продаж +7 (495)587 04 32

QR-код для просмотра  
полного каталога и цен  
на сайте производителя





430006, Республика Мордовия,  
г. Саранск, Александровское ш.,  
д. 35



+7 (8342)294-678



szlk2004@bk.ru



szlk-srn.ru

Продукцией завода является керамический пустотелый кирпич с трехсторонней фаской, с пустотностью до 40% и морозостойкостью не менее 100 циклов. Вся выпускаемая продукция соответствует ГОСТ 530-2012.

Использование новейшего производственного оборудования и высококачественного сырья позволяет заводу выпускать кирпич с идеальной геометрией и высокой марочностью.



Кирпич керамический







431770, Республика Мордовия,  
Дубенский район, с.Дубенки, ул. 2-ой  
мкрорайон, д. 77



+7 800 350 59 79



infodkz@dkzstolz.ru



dkz-stolz.ru

Вся продукция выпускается на автоматизированной технологической линии немецкой фирмы KELLER методом пластического формования. Использование высокотехнологичного оборудования позволяет ТМ Магма выпускать самый широкий спектр керамических изделий.

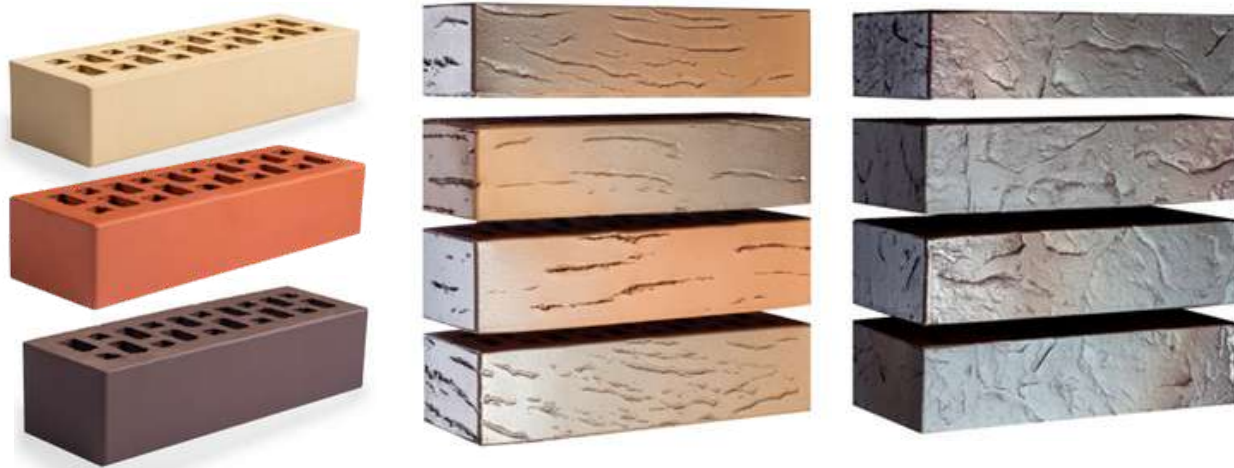

Кирпич керамический пустотелый одинарный (250x120x65)  
ГОСТ 530-2012 лицевой

Марка прочности: М150-175, пустотность: 33-36%, морозостойкость  
F100





# ООО "РУЗАЕВСКИЙ ЗАВОД КЕРАМИЧЕСКИХ ИЗДЕЛИЙ"

53



431448, Республика Мордовия,  
г. Рузаевка, п. Кирзавод, ул.

Станиславского



8 800 200 78 66



rzki01@mail.ru



rzki-rm.ru

Завод осуществляет производство рядового керамического кирпича с 1985 года. Выпускаемая продукция соответствует ГОСТ 530-2012.

Аттестованная лаборатория регулярно проводит испытания продукции на соответствие параметров, установленных в ГОСТ 530-2012, а также нормативно-технической документации.



Кирпич рядовой полнотелый КР-р-по  
250x120x65/1НФ  
ГОСТ 530-2012

Отдел продаж 8 800 200 78 66

QR-код для просмотра  
полного каталога и цен  
на сайте производителя





# АО "АРДАТОВСКИЙ СВЕТОТЕХНИЧЕСКИЙ ЗАВОД"

54



431890, Республика Мордовия,  
Ардатовский район,  
р.п. Тургенево, ул. Заводская, 73



+7 (83431)210-09, +7 800 550 9112



mirsveta@astz.ru



astz.ru

АО «Ардатовский светотехнический завод» имеет более 3000 моделей световых приборов. Выпускаются светильники для общественного, промышленного, специального и уличного освещения. Производство признано соответствующим стандарту менеджмента качества ISO 9001-2015.



ДВО12 Universal  
Светильник для

общественных помещений  
Мощность 19, 25, 30, 38, 45,  
56, 76 Вт, световая отдача  
129-133 лм/Вт



ДСП47 Arsenal

Светильник для склада  
IP65, У2, модули 80-110-  
150 Вт x2, x3, 138 лм/Вт, 7  
различных КСС,  
управление 10В, DALI, БАП



ДСП15 Fito

фитосветильник для  
теплиц  
Мощность: 80, 120, 160 Вт



ДКУ64 Premier  
Мощность 40,60, 90 Вт



Осветительный комплекс  
Г-образный CITY G



Осветительный комплекс  
Т-образный CITY T

Отдел сбыта и маркетинга +7 (83431) 210-48  
Директор по продажам ТД +7 (495) 139-64-99

QR-код для просмотра  
полного каталога и цен  
на сайте производителя







430904, Республика Мордовия,  
г. о. Саранск, р. п. Ялга, ул.

Пионерская, д. 10



+7 927 187 07 77

stmetall@list.ru

ООО «СТМ» – компания по производству светодиодного осветительного оборудования и изделий для благоустройства по индивидуальным чертежам заказчика. Ведущим направлением деятельности компании является поставка опор садово-паркового освещения, кронштейнов, фонарей уличного освещения.



Садово-парковые опоры  
освещения Orion



Садово-парковые опоры  
освещения Sirius



Садово-парковые опоры  
освещения Taurus



Садово-парковые опоры  
освещения Gemini



Малые архитектурные  
формы



430034, Республика Мордовия,  
г. Саранск, ул. Лодыгина, д. 3



+7 927 184 45 86  
info@nic-lis.ru

Основными направлениями деятельности «Научно-инженерного центра «Лаборатория источников света» являются разработка и производство инновационных источников оптического излучения и проектирование систем на их основе.

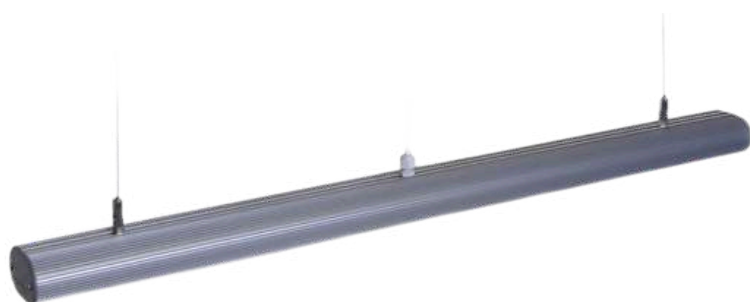

Энергосберегающая светотехника



430034, Республика Мордовия, г. Саранск, ул. Лодыгина, д. 5 Г



+7 (8342)333-008



info@zsp-lighting.ru



zsp-lighting.ru

ООО «ЗСП» является крупным производителем и поставщиком светотехнической продукции. Выпускает светильники для общественного, промышленного и уличного освещения, приборы для обеззараживания воздуха, световые конструкции, источники постоянного тока, светодиодные модули и блоки аварийного питания.



Светодиодные светильники для общественного, промышленного и уличного освещения



Бактерицидный рециркулятор для обеззараживания воздуха в помещениях



Световые конструкции. Технология позволяет получать изделия сложной геометрической формы



Светодиодный модуль



Источник постоянного тока



Блок аварийного питания







430904, Республика Мордовия,  
г. о. Саранск, р. п. Ялга,  
ул. Пионерская, д. 12



+7 (8342)253-591



orbitasvet1306@mail.ru



orbита.su

ООО «Орбита - Свет» является отечественным производителем автомобильной электроники и продукции светотехники.



Автомобильные регуляторы напряжения - предназначены для поддержания напряжения бортовой сети автомобиля в заданных пределах

Блоки выпрямительные ограничительные - предназначены для выпрямления трехфазного переменного тока и ограничения импульсов перенапряжения

Блоки полупроводниковые выпрямительные и модули полупроводниковые силовые - предназначены для выпрямления трехфазного переменного тока



Электронные пускорегулирующие устройства для натриевых ламп (ЭПРА ДНаТ) - предназначены для зажигания и обеспечения режима работы дуговых натриевых ламп (ДНаТ)

Электронные пускорегулирующие устройства для бактерицидных ламп - предназначены для питания, зажигания и обеспечения режима работы газоразрядных ультрафиолетовых ламп





431430, Республика Мордовия,  
г. Инсар. ул. Советская,  
д. 68



+7 (8342)479-224



zakaz@xnn.ru



xnn.ru

ООО «Ксенон» является одним из ведущих разработчиков и производителей световых приборов, источников света и светотехнической электроники в России. Компания ведет собственные разработки светильников для промышленного, общественного и уличного освещения.

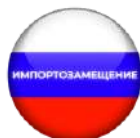

Светильники DPO 18 LED, DPO 36 LED предназначены для общего освещения офисных, общественных и административных помещений



Светильники ОБРН01 Фотон для обеззараживания воздуха в административных, общественных, производственных помещениях и других местах массового пребывания людей



Светильники Sonet LED предназначены для общего и местного освещения административных, общественных и ЖКХ помещений



Светильники Luxe 218 LED, Luxe 236 LED для общего освещения производственных и иных помещений с повышенным содержанием пыли и влаги



Светильники Sport LED предназначены для общего освещения общественных зданий, спортивных объектов, складов, раздевалок, вспомогательных и иных помещений



Светильники Master LED предназначены для местного акцентного освещения школьных досок в классах и стенов и рабочих мест





430034, Республика Мордовия,  
г. Саранск, ул. Лодыгина, д. 5,  
строение 25



+7 (8342)777-060



info@lisma.su



lisma.su

«Лисма» - самый крупный производитель источников света на территории России и стран СНГ. Продуктовая линейка включает более 300 наименований, в числе которых светодиодные лампы, натриевые, металлогалогенные, ртутные, галогенные, накаливания общего и специального назначения.



Бактерицидный облучатель-рециркулятор «Aladdin Jet – 45»



Светодиодный фитосветильник «FLAMINGO»

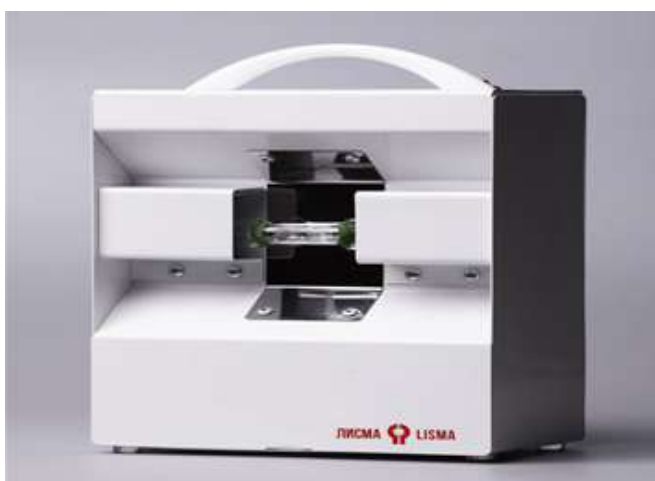

Бактерицидный облучатель «Aladdin-19»



Светодиодный светильник Лисма LismaModule M1 U 27W







430034, Республика Мордовия,  
г. Саранск, ул. Лодыгина, д. 3



+7 (8342)333-386



mail@vniis.su



vniis.su

ООО «НИИИС имени А.Н. Лодыгина» специализируется на производстве световых приборов для медицины, авиации, пищевой и животноводческой отрасли, сельского хозяйства и других сфер жизнедеятельности человека.

Занимается оказанием услуг по испытаниям, измерениям, стандартизации и сертификации светотехнической продукции.



Бактерицидные лампы и ультрафиолетовые облучатели



Эритемные облучатели, светильники и лампы



Лампы накаливания



Инновационные композитные садово-парковые светильники серии КДФ01 АЛЛЕЯ



Инновационные композитные садово-парковые светильники серии КДФ02 ПАРК



Многофункциональные «умные» опоры освещения серии Orion





430904, Республика Мордовия,  
г. Саранск, р.п. Ялга,  
ул. Пионерская, д. 12, корп. 1



+7 (8342)777-343



rs@reflux.ru



reflux.ru

Производство широкого ассортимента газоразрядных натриевых и металлогалогенных ламп, а также светильников для уличного и тепличного освещения.



Зеркальные и трубчатые натриевые газоразрядные лампы мощностью 400 Вт, 600 Вт и 1000 Вт для тепличного освещения



Зеркальные и трубчатые натриевые газоразрядные лампы мощностью от 70 Вт до 250 Вт для уличного освещения



Зеркальные, эллипсоидные и трубчатые металлогалогенные газоразрядные лампы мощностью от 30 Вт до 1000 Вт для уличного и промышленного освещения



Тепличные светильники с двухфазным ЭПРА ЖСП25М-600 и ЖСП25М-1000 «Рефлакс»  
ЖСП69-600 и ЖСП69-1000 для создания оптимального режима работы ламп ДНаЗ / Reflux



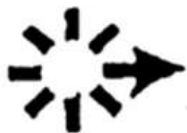

430006, Республика Мордовия,  
г. Саранск, ул. 1-я Промышленная,  
д. 39 б



+7 (8342)294-483



transvet1993@mail.ru



transvet13.com

«Трансвет» специализируется в разработках и производстве транспортных светильников для освещения железнодорожных пассажирских вагонов и для освещения салонов городского транспорта (автобусы, троллейбусы, трамваи, метро и т.д.).



Светодиодные световые линии состоят из отдельных модулей со встроенными проставками и громкоговорителями внутреннего оповещения и предназначены для общего освещения салона городского транспортного средства.



Светильник светодиодный СПТ 04-10 для освещения салонов и кабин транспортных средств. Энергоэкономичный, ударопрочный, пожаробезопасный светильник.



Модуль светодиодный МСД мощностью 10 Вт позволяет перевести действующий общественный транспорт на энергосберегающее, экологически безопасное светодиодное освещение при минимальных затратах



Светильник для тамбуров, туалетов, служебных помещений вагонов пассажирских и пригородных поездов, электричек, а также для освещения основных и вспомогательных помещений почтово-багажных вагонов.







430009, Республика Мордовия,  
г. Саранск, ул. Псковская, д. 2а



+7 987 570 32 72



ekis.saransk@yandex.ru



ekis-saransk.ru

ООО «Электронные компоненты и источники света» — это малое инновационное предприятие, занимающееся научными исследованиями и разработками в области светодиодных источников света специального назначения и источников питания для них.



ИННОВАЦИИ



Лампа прожекторная светодиодная СДПЖЛ-ХХ МВЦТ.675000.001 ТУ предназначена для прямой замены ламп типа ПЖ 50-500, ПЖ 75-600, КГМ 75-600 и КГМ 110-600 в прожекторах электровозов, тепловозов и электропоездов





# АО "КАДОШКИНСКИЙ ЭЛЕКТРОТЕХНИЧЕСКИЙ ЗАВОД"

65



431900, Республика Мордовия, рп.  
Кадошкино, ул. Заводская, д. 1



+7 (83448)2-31-21



ketz@moris.ru



ketz13.narod.ru

Лидер в РФ по выпуску электромагнитных пускорегулирующих аппаратов (ЭмПРА) и светильников агрокультурного назначения. Завод включает в себя все виды производств полного замкнутого цикла изготовления продукции, в том числе собственную лабораторию, в которой проводятся светотехнические и электротехнические испытания.



Пускорегулирующие аппараты (ПРА)



Тепличное освещение (ЖСП22, ЖСП30, ЖСП38, ЖСП55, GALAD Твин Фито LED)



Светильники GALAD Победа LED, GALAD Виктория LED, GALAD Триумф LED



Светильники GALAD Эверест LED



Светильники GALAD Урал LED



Светильники GALAD Находка LED, GALAD Пятачок LED, GALAD Блистер LED

Тел.: +7 (83448)2-31-21

QR-код для просмотра  
полного каталога и цен  
на сайте производителя





430006, Республика Мордовия,  
г. Саранск, ул. Лодыгина, д. 15



+7 (8342)311-511



info@avanled.ru



avanled.ru

Саранская научно-производственная компания ООО «Светотехника НПО» была основана в 2021 году. Основное направление деятельности – изготовление двухцокольных линейных LED ламп.



Линейные двухцокольные светодиодные лампы используются для установки в светильники, предназначенные для освещения офисно-административных зданий, производственных и торговых помещений. Продукция предназначена как для замены люминесцентных ламп в соответствующих светильниках (с изменением схемы подключения), так и для установки в новые световые приборы. Колба лампы выполнена из светотехнического стекла. Лампы не содержат ртути и другие опасные вещества, утилизируются как бытовые отходы. Используемые в лампах AVANLED светодиоды позволяют достигать световой отдачи до 125 Лм/Вт.







430005, Республика Мордовия,  
г. Саранск, ул. Лодыгина, д. 3



+7 (800)550 43 39



info@light-label.ru



saransk.light-label.ru

Компания занимается разработкой,  
производством и продажей  
высокоэффективных автомобильных  
светодиодных решений.



Светодиодные системы





430005, Республика Мордовия,  
г. Саранск ул. Большевистская,  
д. 60, пом. 4, оф. 909



+7 (8342)546-493



info@npfsvr.ru



etara.su

ООО «НПФ Световые решения» —  
крупный производитель источников  
света на территории России и стран  
СНГ.

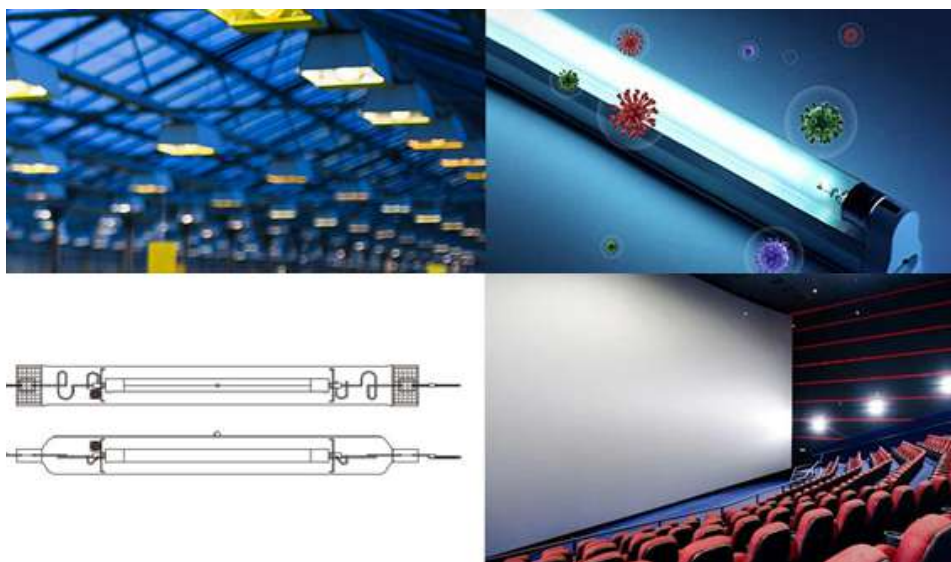

- бактерицидные лампы;
- тепличное освещение;
- промышленное и уличное освещение;
- для цифровых кинопроекторов;
- сценическое освещение.





430001, Республика Мордовия,  
г. Саранск, ул. Пролетарская, д. 126



+7 (8342)240-367



spp@elvpr.ru



elvpr.ru

Крупнейший российский разработчик и производитель изделий силовой электроники и преобразователей электроэнергии для промышленности, энергетики и транспорта.



Силовые полупроводниковые приборы  
модульной конструкции



Силовые полупроводниковые приборы  
герметичной конструкции



Преобразовательная техника для  
железнодорожного транспорта



Низковольтные и высоковольтные  
преобразователи частоты



# ЗАО "ЭЛЕКТРОВЫПРЯМИТЕЛЬ - ЗАВОД СПЕЦИАЛЬНЫХ ПРЕОБРАЗОВАТЕЛЕЙ"

70



430006, Республика Мордовия,  
г. Саранск, Александровское  
шоссе, д. 20



+7 (8342)294-909, 292-223



zsp@moris.ru



moris.ru/~zsp/

ЗАО "Электровыпрямитель - ЗСП" – это предприятие с законченным циклом от разработки, производства, сервисного обслуживания силовой преобразовательной техники и сдачи изделий под ключ. Номенклатуру предприятия составляют более 70-ти тип-представителей источников питания, зарядных, сварочных агрегатов, гальваники и другие.



Агрегаты  
выпрямительные ВАКС



Агрегаты  
выпрямительные ВАКЗ



Преобразователи ТПС



Агрегаты  
выпрямительные ВАК

Отдел сбыта +7 (8342)294-909, 292-223

QR-код для просмотра  
полного каталога и цен  
на сайте производителя







430034, Республика Мордовия,  
г. Саранск, ул. Лодыгина, д. 3



+7 927 979 00 30



info@elsic.pro



elsic.pro

Производитель современной  
карбидокремниевой (SiC) электронной  
компонентной базы для силовой  
электроники.



ИННОВАЦИИ



TO-247

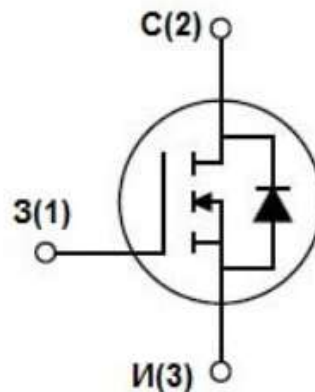

-SiC MOSFET транзисторы  
-SiC диоды Шоттки





430034, Республика Мордовия,  
г. Саранск, ул. Лодыгина, д. 3



+7 (8342)333-058  
isaykin@cnnrm.ru  
printedelectronics.ru

Разработка и изготовление паст на основе нано- и микрочастиц серебра для микроэлектроники, печатной, силовой электроники и носимой электроники.



ИННОВАЦИИ

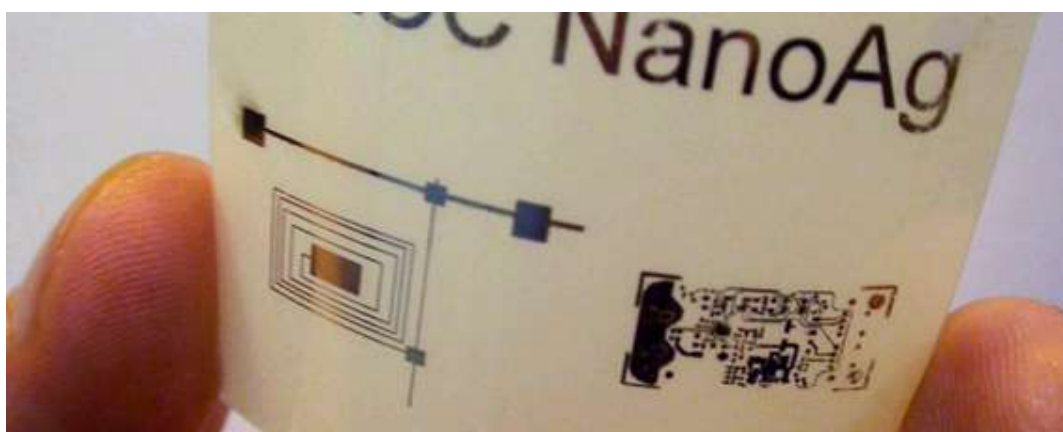

Печатная электроника





430034, Республика Мордовия,  
г. Саранск, ул. Лодыгина, д. 3



+7 925 265 77 54



info@ruteq.ru



ruteq.ru

Российский производитель вычислительной техники и телекоммуникационного оборудования. Разрабатывает и производит программно-аппаратные комплексы для корпоративных и государственных заказчиков на собственном современном производстве.



Смартфон P-ФОН







# ПАО "КОВЫЛКИНСКИЙ ЭЛЕКТРОМЕХАНИЧЕСКИЙ ЗАВОД"

74



431350, Республика Мордовия,  
г. Ковылкино, ул. Рабочая, д. 16



+7 (83453)4-31-32  
kemz@moris.ru  
deskemz.ru

Предприятие осуществляет производство радиоаппаратуры, радиолокационных систем с силовым оборудованием, составных частей антенных систем, стационарных дизельных электростанций контейнерного исполнения, передвижных дизельных электростанций, блок-контейнеров, электротехнической продукции, волноводных изделий (СВЧ устройств).



Дизельная электростанция



Блок-контейнер



Волноводная продукция



Составные части антенных систем

Тел.: +7 (83453)4-31-32

QR-код для просмотра  
полного каталога и цен  
на сайте производителя







430904, Республика Мордовия, г.  
Саранск, р.п. Ялга, ул. Пионерская,  
д. 10



+7 (8342)253-626



med@szmo13.ru



szmo13.ru

Предприятие специализируется на  
выпуске дезинфекционного и  
стерилизационного оборудования,  
стационарной и передвижной  
медицинской техники.



Камера дезинфекционная



Аквадистиллятор  
электрический  
автоматический



Стерилизаторы паровые





430031, Республика Мордовия,  
г. Саранск, ул. Лихачева, д. 35



+7 (8342)551-155  
diac@inbox.ru  
diac.su

Компания «Диак» производит и реализует облучатели бактерицидные для обеззараживания воздуха в лечебно-профилактических, дошкольных, школьных, производственных, общественных организациях, помещениях торговли и общественного питания.



Рециркулятор

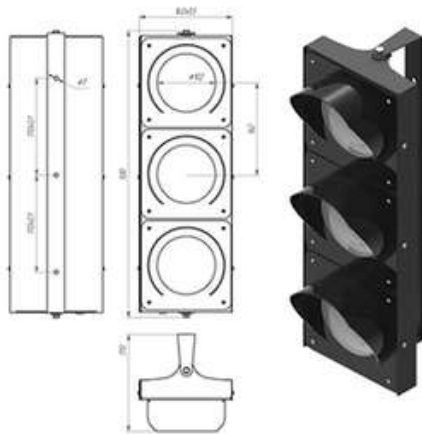

Светофор светодиодный  
-односекционный 100 мм СС1  
-двухсекционный 100 мм СС2  
-трехсекционный 100 мм СС3  
-Универсальный световой  
дорожный знак



-Светофор мобильный СМ1-03  
-Контроллер светофорного  
объекта КС-03





430904, Республика Мордовия,  
г. о. Саранск, р. п. Ялга,  
ул. Пионерская, д. 12



+7 (8342)254-688



info@orbita.su



orbita.su

АО «Орбита» - предприятие с более чем 50-летней историей, является отечественным производителем изделий электронной техники для нужд специального и гражданского назначений.



Тензорезистивные сенсоры давления серии ТМ2 и ТМ3 – составная часть измерителя давления, предназначены для преобразования физической величины (давления) в электрический сигнал



Приборы на основе арсенида-галлия (GaAs) типа АД6101, АД6102, АД6104, АД6108 – диоды выпрямительные, применяемые в составе преобразовательной техники и в высоко-вольтных импульсных устройствах



Изделия в малогабаритном корпусе КТ-46 (Sot-23) типа 2Д931АС9, КД931АС9, КРМ201АС9, 2ДШ158, КДШ158, 2ДШ161, КДШ161, 2С1106, 2С2105 - приборы полупроводниковые выпрямительные, предназначенные для применения в радиоэлектронной аппаратуре гражданского и специального назначения



Транзистор Дарлингтона КТД106А (аналог ВУ941) - прибор полупроводниковый, применяющийся в составе автомобильной электроники и радиоэлектронной аппаратуры

Коммерческий директор +7 (8342) 253-876  
Начальник отдела сбыта +7 (8342) 254-103

QR-код для просмотра  
полного каталога и цен  
на сайте производителя





430034, Республика Мордовия,  
г. Саранск, ул. 1-я Промышленная,  
д. 39А



+7 (8342)272-212



nek@nekprom.ru



nekprom.ru



Станции управления плавного и прямого пуска,  
частотного регулирования для пуска, управления  
и защиты электронасосов добычи нефти.



Зарядная станция НЭК-31 предназначена для  
зарядки электротранспорта переменным током.

Зарядная станция НЭК-32 предназначена для  
зарядки электротранспорта постоянным током.

Доступна одновременная зарядка до трех.



Дополнительно предлагаются услуги по  
лазерной резке (толщина металла до 15  
мм), гибке листового металла (толщина  
металла до 8 мм), сварке  
металлоконструкций, пескоструйной  
обработке и порошковой покраске.







# АО "САРАНСКИЙ ТЕЛЕВИЗИОННЫЙ ЗАВОД"

79



430034, Республика Мордовия,  
г. Саранск, ул. 1-я Промышленная,  
д. 4



+7 (8342)798-902



main@saranskvtv.ru



saranskvtv.ru

«Саранский телевизионный завод» - современное, высокотехнологичное предприятие федерального уровня по созданию аппаратурных контейнеров, антенных секций, радиоэлектронных комплексов, а также продукции для телекоммуникационной отрасли.



Блок-контейнеры  
электропитания БК (УГП)



Серверный шкаф



Электропитающие  
устройства (ЭПУ)



Климатический шкаф

Отдел сбыта +7 (8342)790-838

QR-код для просмотра  
полного каталога и цен  
на сайте производителя





431261, Республика Мордовия,  
г. Краснослободск, Кировский  
переулок, д.16 в



+7 (83443) 233-90, +7 960 338 18 18



info@ac-el.com



ac-el.com

«Актив-Электро» имеет многолетний опыт работы в области производства низковольтного распределительного оборудования, электропитающего и коммутирующего оборудования, кабельных устройств для предприятий связи, электромонтажных изделий и различной металлопродукции (почтовое оборудование, корпуса и шкафы для электроаппаратуры, электромонтажные изделия).

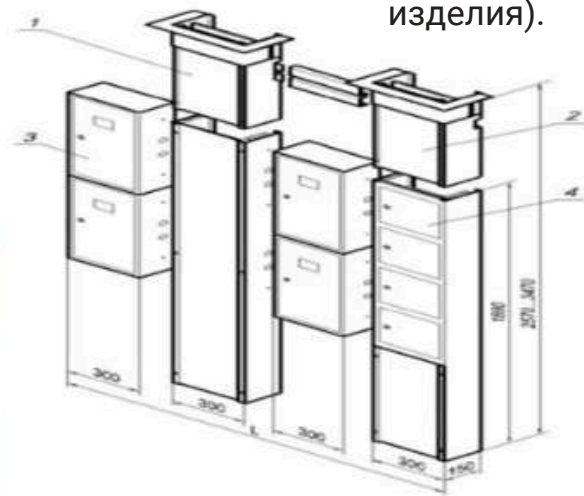

Весь спектр оборудования, от щитков освещения до устройств автоматического ввода резерва:

- низковольтное оборудование
- металлокорпуса
- электромонтажные изделия
- шкафы почтовые абонентские
- прочая металлопродукция





430030, Республика Мордовия,  
г. Саранск, ул. Васенко, д. 9



+7 (8342)296-518  
spz@saranskpribor.ru  
saranskpribor.ru

В настоящее время завод специализируется на проектировании и производстве приборов для нефтегазового комплекса, атомной промышленности, химической, металлургической, машиностроительной, пищевой промышленности, коммунального хозяйства.



Датчики-реле давления  
ДЕМ-102С, ДЕМ-105С,  
ДЕМ-202С



Датчики-реле  
температуры ТАМ-102,  
ТАМ-103, ДТГПМ-Р



Медицинская консоль



Увлажнитель кислорода  
УКМ-1



Дифманометр ДСП-100



Арматура с  
сильфонным  
уплотнением





430034, Республика Мордовия,  
г. Саранск, ул. Лодыгина, д. 3



+7 951 343 06 76  
leaksense@cnnrm.ru  
leaksense.ru

ООО «Ликсенс» работает в сфере инновационных технологий. Разработчик системы раннего обнаружения протечек, применяемой для регистрации утечек воды и пара, углеводородов, растворов кислот. Продукция сертифицирована.



Беспроводной датчик Ликсенс Д110  
Канал связи LoRaWAN 868 МГц  
Дальность связи до 5 км  
Автономная работа до 3 лет  
Время регистрации протечки от 2 секунд



Проводной датчик Ликсенс Д140  
Подключение RS-485 (Modbus RTU)  
Время регистрации протечки от 2 секунд  
Возможность подключения э/м клапана и извещателя



Сенсор протечек воды  
Регистрирует попадание на кабель воды и пара  
Длина 1 – 1200 м  
Время изменения характеристик 1 – 20 секунд  
Возможна интеграция в термочехлы



Сенсор протечек кислоты  
Регистрирует попадание на кабель водных растворов кислот  
Длина 1 – 1200 м  
Время изменения характеристик 1 – 20 секунд



Сенсор протечек углеводородов  
Регистрирует попадание на кабель углеводородов, в том числе бензина, дизельного топлива, нефти, масла и пр.  
Длина 1 – 200 см  
Время изменения характеристик 1 – 60 секунд







431110, Республика Мордовия,  
п.г.т. Зубова Поляна, ул. Новикова-  
Прибоя, д. 35



+7 (83458)2-11-50



radiodet@moris.ru



radiodetal.moris.ru

ОАО «Радиодеталь» производит коммутационные и установочные изделия. Основной вид выпускаемой продукции – это низковольтные предохранители и вставки плавкие на токи от 20 мА до 16 А. Освоена новая продукция - переключатели и электромагнитное реле для автомобильной промышленности, а также синтепон.



Вставки плавкие ВРТ6, ВРБ6



Вставка плавкая ВР1-1

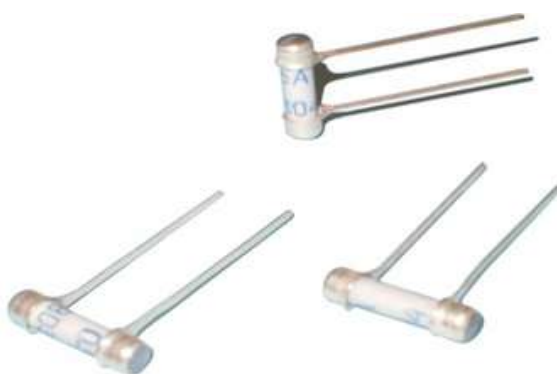

Вставка плавкая ВР1-2





430005, Республика Мордовия,  
г. Саранск, ул. Советская, д. 117/2



+7 (8342)240-011



link@manometr-npc.ru



manometr-npc.ru

ООО "НПЦ "Манометр" – разработчик и производитель современных приборов измерения давления в газовых и жидких средах.



ИННОВАЦИИ



- дифференциальные манометры уровнемеры;
  - дифференциальный манометр;
  - указатель жидкого кислорода;
- преобразователь разности давлений;
  - дифференциальные манометры;
  - манометры;
- индикаторы давления воздуха.





431443, Республика Мордовия,  
г. Рузаевка, ул. Луговая, д. 2А



+7 (8342)546-141



info@uv-technology.ru



uv-technology.ru



ИННОВАЦИИ

Компания «УФ ТЕХНОЛОГИИ» – разработчик и производитель инновационной светотехнической и электротехнической продукции. Выпускаемые ультрафиолетовые лампы, устройства управления и приборы на основе полезного действия ультрафиолетового излучения, широко используются в учреждениях здравоохранения, ЖКХ, сельском хозяйстве, промышленности, домашнем обиходе и многих других сферах.



- лампы ультрафиолетовые;
- лампы самолетные;
- устройства управления для ламп ультрафиолетовых;
- облучатели и рециркуляторы бактерицидные;
- ловушки для насекомых.





430034, Республика Мордовия,  
г. Саранск, ул. Лодыгина, д.3, офис  
205



+7 (951) 343 17 02



info@phts.ru



phts.ru



ИННОВАЦИИ

ООО "Фотонные Технологические Системы" производит учебное оборудование по фотонике, оптические столы, чистые зоны, лабораторную мебель, визуализаторы лазерного излучения и другую высокотехнологическую продукцию. Целью компании является интеграция результатов научно-образовательной деятельности в области фотоники и бизнеса.



Системы ламинарные для оптического стола



Защитные экраны от лазерного излучения



Оптические столы и комплектующие



Визуализаторы лазерного излучения



Учебное оборудования по лазерной физике, волоконной оптике, светотехнике







430034, Республика Мордовия, г.  
Саранск, ул. Лодыгина, д. 3



+7 927 188 65 63



info@agrofoton.ru



agrofoton.ru

ООО «Агрофотоника РМ» — производитель энергоэффективных светодиодных фитосветильников для теплиц с регулируемым спектром излучения. Системы освещения применяют в теплицах для круглогодичного или зимнего использования при выращивании светлюбивых овощей, ягод, рассады и цветов.



ИННОВАЦИИ



- фитооблучатель с регулируемым спектром излучения;
- фитооблучатель с постоянным спектром излучения и матовым экраном.





430034, Республика Мордовия, г.  
Саранск, ул. Лодыгина, д. 3



+7 (8342)333-063



info@svetcom.com



svetcom.com



ИННОВАЦИИ

ООО «Светком» эксклюзивно представляет на российском рынке новейшую разработку в области светотехники - гибкую светодиодную пленку FLEXBRIGHT. Основой продукции «СВЕТКОМ» является гибкое светодиодное полотно LED Foil. Яркость, малый вес и высокая прозрачность имеют большое преимущество перед традиционными решениями.

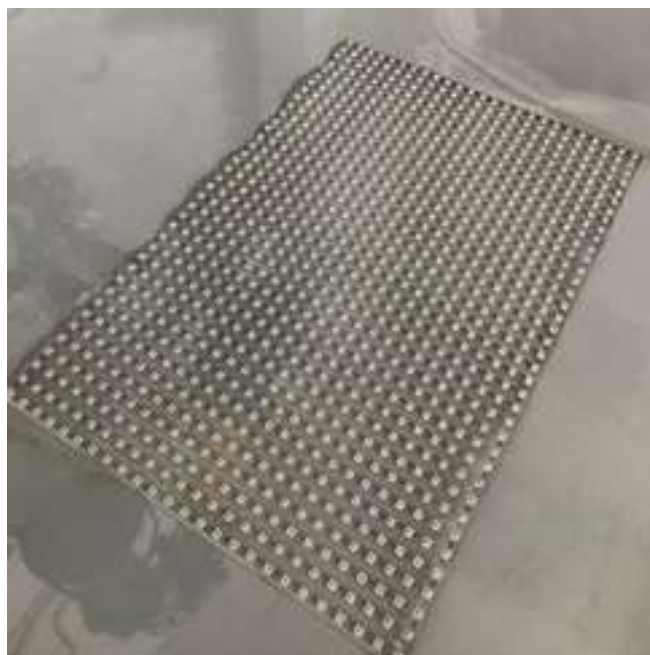
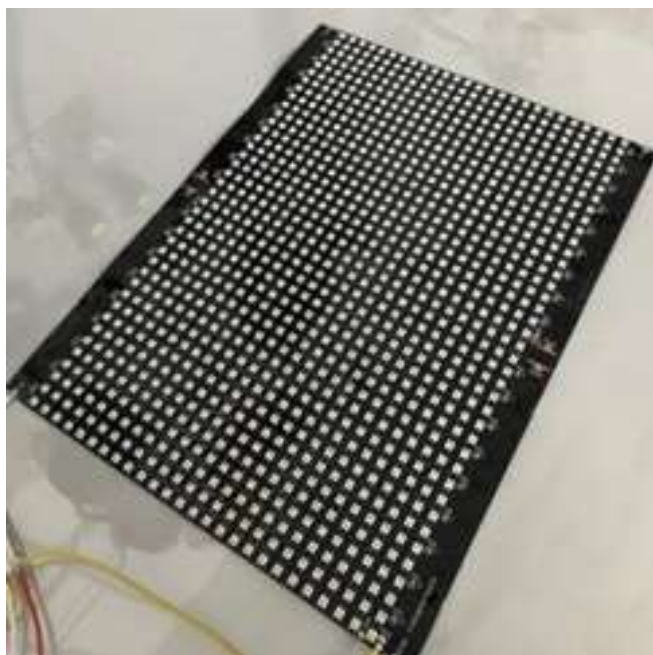

- прозрачные гибкие светодиодные экраны для витрин магазинов, ресторанов, торговых центров, автомобильных салонов;
- гибкие светодиодные экраны для транспорта;
- переносные светодиодные экраны (видео roll-up);
- световые тканевые панели.





430910, Республика Мордовия,  
г. Саранск, р.п. Луховка, ул. Садовая,  
д. 84А



+7 (8342)229-154



agrokurs13@mail.ru



agrokurs.net

"АгроКурс" - разработчик и  
производитель энергоэффективных  
систем освещения для птицеводства. В  
настоящее время выступает на рынке  
сельскохозяйственного оборудования в  
качестве поставщика современных  
систем микроклимата для  
животноводства, птицеводства и т.д.

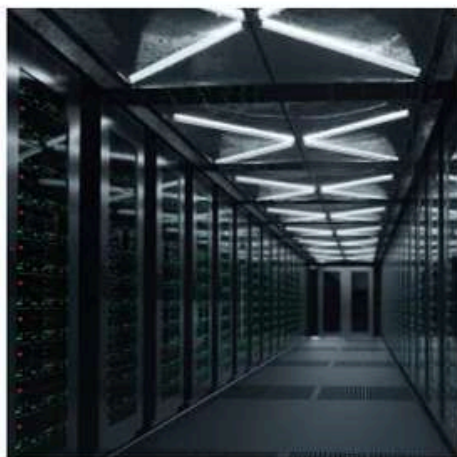

Вентиляторы

Охлаждение

Отопление

Освещение

Климатические приточные установки

Станции управления микроклиматом







ООО "ГазКип" производит и реализует контрольно-измерительное оборудование.

430034, РМ, г. Саранск, ул. 1-ая Промышленная, д. 23. Тел.: +7 (8342)550-303, Эл.адрес: info@gazkip.ru, сайт: газкип.рф



ОАО "Краснослободский радиозавод" производит и реализует контрольно-измерительное оборудование. 431261, РМ, г. Краснослободск, Кировский переулоч, д. 35. Тел.: +7 (83443)3-01-90, Эл.адрес: oaokrz@yandex.ru



Саранский филиал АО "Научно-исследовательский институт технической физики и автоматизации" производит приборы и оборудование.

430000, РМ, г. Саранск, ул. Рабочая, д. 82. Тел.: +7 (8342)471-444, Эл.адрес: TAAliullova@Greenatom.ru, сайт: niitfa.ru



ООО "Саранский завод точных приборов" производит электронные приборы и компоненты, стабилитроны, импульсные диоды, лавинные диоды, тензодатчики, диоды, охладители для диодов и тиристоров и др. 430003, РМ, г. Саранск, ул. Рабочая, д. 111. Тел.: +7 (8342)242-490, Эл.адрес: sztp@moris.ru, сайт: moris.ru/~sztp/



ООО "Электронные технологические системы" производит зарядные устройства, аккумуляторные установки, щиты постоянного тока, источники бесперебойного питания, коммутаторы тока и др. 430005, РМ, г. Саранск, ул. Большевикская, д. 68, корп. 16, пом. 514. Тел.: +7(917)6927761, Эл.адрес: 1\_egorich@mail.ru, сайт: mgu-elt.ru/index.html

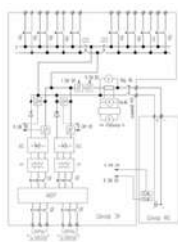

ООО "СТЭТ" производит щиты постоянного тока, выпрямители зарядные. 430003, РМ, г. Саранск, пр-кт Ленина, д. 100. Тел.: +7 (8342)223-036, Эл.адрес: stet\_saransk@mail.ru, сайт: stet13.ru





430030, Республика Мордовия,  
г. Саранск, ул. Строительная,  
д. 11 б



+7 (8342)270-215



stanko@stanko.ru



stanko.ru

Основная специализация предприятия:  
изготовление прокатных станов для  
изготовления разнообразных  
строительных профилей, трубопрокатных  
станов, кузнечно-прессового  
оборудования, а также металлоформ для  
формирования железобетонных изделий,  
оборудования для строящихся  
цементных заводов, строительных  
конструкций и для  
нефтегазодобывающей отрасли.



Прокатные станы и мн.другое





430034, Республика Мордовия,  
г. Саранск, ул. 1-я Промышленная,  
д. 23



+7 927 175 70 77  
tehnoprom-rm@yandex.ru

Производство станков и оборудования  
для деревообработки.



Пакетная торцовка



Двухголовочная торцовочная пила с электроприводом и  
изменяемым углом пиления



Станок для производства кабельных барабанов





430004, Республика Мордовия,  
г. Саранск, ул. Кирова, д. 66



+7 (8342)480-892  
info@stonegraf.ru  
stonegraf.ru

Основные направления деятельности организации - разработка, производство и реализация гравировальных станков серии "Stone-Граф", которые предназначены для нанесения фотографических изображений на полированные плиты из природного и искусственного камня методом ударного гравирования при помощи алмазной ударной иглы.

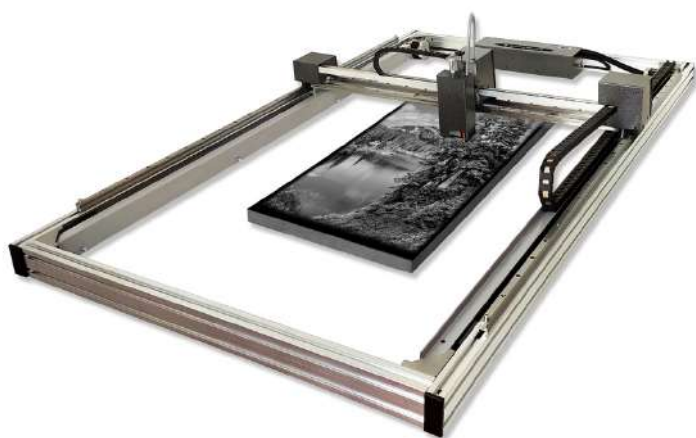

Компьютерная гравировальная машина «STONE-ГРАФ»  
серии 7-1200, 7-1500, 8-800, 8-1200, 8-1500



Иглы с алмазным наконечником





430030, Республика Мордовия,  
г. Саранск, ул. Строительная,  
д. 12



+7 902 233 14 92



gazoplasma@gmail.com



gazoplasma.com

Компания занимается  
восстановлением металлических изделий.  
Опыт работы более 10 лет в направлении  
ремонта деталей и  
агрегатов строительной,  
сельскохозяйственной, специальной  
техники и промышленного оборудования.



Крестовина головки блока цилиндров



ДО



ПОСЛЕ

Палец ковшевого узла Hitachi



ДО



ПОСЛЕ

Шток ГЦ рукояти Caterpillar



ДО



ПОСЛЕ

Вал ГМ хода JCB



ДО



ПОСЛЕ

Детали насоса Kubota



ДО



ПОСЛЕ

Блок цилиндра насоса JCB



ДО



ПОСЛЕ

При восстановлении деталей сохраняется заводская твердость металла.  
Используется нанесение металла газоплазменным напылением.  
Изготовление деталей любой сложности от 1 шт. до партии.





430016, Республика Мордовия,  
г. Саранск, ул. Пролетарская,  
д. 83А, офис 301.



+7 927 642 72 47



info@13frez.ru



13frez.ru



"13ФРЕЗ" — это высококвалифицированные специалисты, выполняющие весь спектр работ, связанных с обработкой металла, полиамида, капролона, полиуретана, стеклопластика. Многолетний опыт работы и компетенции в области обработки металлов и сплавов является гарантией качества всей выпускаемой продукции. Выполняются заказы любой сложности в короткие сроки.



Фильеры - это специальные пресс-формы предназначенные для установки на пултрузионную линию. Это прочные пресс-формы, через которые протягиваются непрерывные стекловолоконные нити. Фильеры задают определенную конфигурацию стеклопластиковым профилям.



Компания предлагает качественную фрезерную обработку металлов, включая черные и цветные металлы, алюминий, латунь, нержавеющую сталь и титан.



QR-код для просмотра  
полного каталога и цен  
на сайте производителя



430910, Республика Мордовия,  
г.о. Саранск, р.п. Луховка, ул.

Октябрьская, д. 17Е



+7 (8342)305-789



s305789@yandex.ru



нетизносу.рф

ООО "Хобое пепо" - ремонтная  
мастерская.

Организация специализируется на  
восстановлении крупногабаритных  
деталей, в том числе с использованием  
мобильного оборудования,  
и на изготовлении запасных частей в  
рамках импортозамещения.

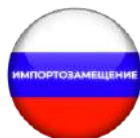

Восстановление крупногабаритных деталей  
и изготовлении запасных частей в рамках импортозамещения







430030, Республика Мордовия,  
г. Саранск, ул. Васенко, д. 13



+7 (8342)270-041



klapan-pik1@yandex.ru



klapan-pik.ru

Компания занимается производством комплектующих (запчастей), поставкой и ремонтом высокотехнологичного компрессорного, газового и насосного оборудования.



Запчасти для промышленных компрессоров





431444, Республика Мордовия,  
г. Рузаевка, ул. Пионерская, д. 119



+7 (83451)626-95

Металлообрабатывающее  
предприятие.



Металлообработка





**Верстакофф**

# Профессиональная промышленная металлическая мебель и системы хранения



Федеральная компания-производитель промышленной металлической мебели и систем хранения для инструментов, оснастки и оборудования (металлические верстаки, шкафы для инструмента, стеллажи, инструментальные тележки).

Производство в г. Краснослободск  
+7 800 100 13 61



+7 (843) 500-60-05  
Директор Филиала

[werstakoff.ru](http://werstakoff.ru)

QR-код для просмотра  
полного каталога и цен  
на сайте производителя



430006, Республика Мордовия,  
г. Саранск, ул.1-ая Промышленная,  
д. 39, корп.2



+7 (8342)270-733



mk@mkmvs.ru



mkmvs.ru

Металлургическая компания - крупнейший переработчик лома и отходов цветных металлов и их сплавов в РФ, а также производитель и экспортер алюминиевых сплавов.

Производственная база Компании позволяет осуществлять все технологические процессы рециклинга алюминия - от обработки сырья до производства широкого спектра высококачественных алюминиевых литейных сплавов.



Алюминий для раскисления в мелкогабаритной чушке для производства ферросплавов (АВ 87, АВ 91, АВ 97)



Сплавы алюминиевые литейные для нужд народного хозяйства и экспортных поставок (АК5М2, АК12, АК12М2, АК9М2 и др.), деформируемые алюминиевые сплавы (АДО, АД1, Д1 и др.) в соответствии с требованиями российских, международных стандартов и индивидуальными требованиями потребителей.







# ООО "ТД "ВЦМ" / ООО "ВТОРЦВЕТМЕТ"

101



430003, Республика Мордовия,  
г. Саранск, ул. Рабочая, д. 85



+7 (8342) 24-10-57



vcm-saransk@mail.ru



vcm-saransk.ru

Основу деятельности предприятия составляет покупка, переработка и продажа лома цветных металлов.

На сегодняшний день главной продукцией компании "Вторцветмет" является вторичный алюминиевый сплав, выпускаемый в виде чушек и пирамидок.



Вторичные алюминиевые сплавы:

1. Системы Al-Si-Mg: АК7, АК7ч, АК9 и др.
2. Системы Al-Si-Cu: АК5М, АК5М2, АК9М2 и др.
3. Раскислители: АВ87, АВ91, АВ95.

Сплавы изготавливаются в виде чушки весом 12-15 кг и пирамидки максимальным размером 50\*50\*30 мм.

Телефон: +7 (8342)241-154

QR-код для просмотра  
полного каталога и цен  
на сайте производителя





430030, Республика Мордовия, г.  
Саранск, ул. Строительная, д. 116



+7 (8342)270-249



zakaz@tk-teplopanel.ru



tk-teplopanel.ru

Один из крупнейших заводов-производителей сэндвич-панелей в Поволжском регионе. Кроме того, линейка продукции группы компаний «Промышленный центр» включает в себя: профнастил, металлический штакетник, металлический сайдинг, металлочерепицу и др.



Сэндвич-панель трехслойная стеновая с минераловатным (базальтовым) утеплителем



Сэндвич-панель трехслойная кровельная с минераловатным (базальтовым) утеплителем

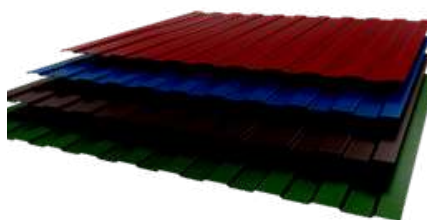

Профнастил стеновой



Сайдинг металлический

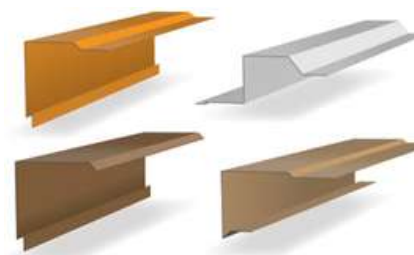

Доборные (фасонные) элементы







430030, Республика Мордовия,  
г. Саранск, ул. Титова, д.10, корп. 2



+7 (8342)231-112

tzsar@pokroff.ru

sk.pokroff.ru

Один из крупнейших производителей материалов для кровли, забора и фасада в России. Изготавливает и доставляет в срок от 6 часов эксклюзивную металлочерепицу «Венеция», профнастил для забора, фасада и крыши, металлический штакетник, сайдинг и комплектующие.

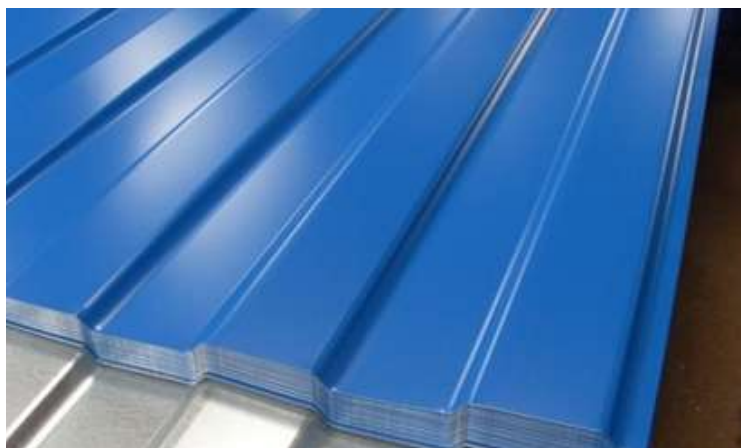

**Профнастил С8**

Изготавливается в защитном цветном полимерном покрытии или без него. Отличное решение для обшивки фасада, возведения заборов и временных ограждений



**Профнастил R20**

Идеальный выбор для скатной кровли. Обеспечит надежную защиту крыши. Подойдет не только для кровли, но и для обшивки фасада и возведения забора.



**Профнастил С21**

Универсальный профнастил для кровли, фасада и забора. Особая геометрия профиля обеспечит дополнительную механическую защиту от снеговой и ветровой нагрузки.



**Металлочерепица «Венеция»**

Уникальная металлочерепица с 3D-резом кромки листа и современной системой отвода влаги делает кровлю визуально более объемной и снижает риск протечек на 95%.





430031, Республика Мордовия, г. Саранск, ул. Севастопольская, д. 128



+7 (8342)560-110



office@franz-kleine.ru



franz-kleine.ru

Компания Franz Kleine производит и реализует в России, в странах СНГ и Европы прицепы-перегрузчики сахарной свеклы LS 16/LS 25, самоходные свеклопогрузочно-очистительные комбайны RL 200, самоходные свеклоуборочные комбайны SF 10-2, а так же запасные части к свеклоуборочной технике.



Прицеп-перегрузчик LS 16/LS 25



Самоходный свеклопогрузочно-очистительный комбайн RL 200



Самоходный свеклоуборочный комбайн SF 10-2





430034, Республика Мордовия,  
г. Саранск, ул. 1-ая Промышленная,  
д. 23



+7 (8342)271-001



SVent13@mail.ru



svent13.ru

ООО "СпецВент" занимается производством воздуховодов и фасонных изделий для систем вентиляции. Компания предлагает: проектирование вентиляционных систем и изготовление из оцинкованной стали воздуховодов прямоугольного и круглого сечения, тройников, ниппелей, муфт, переходов, отводов и многого другого, а также любых нестандартных изделий.



Прямоугольные  
воздуховоды



Круглые  
воздуховоды



Нестандартные  
изделия







431440, Республика Мордовия,  
г. Рузаевка



+7 (83451)6-53-75



ruzhim@rmrail.ru



rmrail.ru

Крупнейший российский производитель грузового подвижного состава, а также продукции для нефтехимической и газовой промышленности. Входит в состав компании РМ Рейл.



Вагоны-цистерны



Крытые вагоны, думпкары,  
полувагоны



Вагоны-хопперы



Оборудование для нефтегазовой,  
нефтеперерабатывающей и  
химической отраслей  
промышленности





430006, Республика Мордовия,  
г. Саранск, Александровское ш.,  
д. 22



+7 (8342)790-305



vkm@rmrail.ru



rmrail.ru

Крупнейший металлургический комплекс России, специализирующийся на производстве литейной продукции для железнодорожной, автомобильной отрасли и нефтегазовой промышленности, всего - свыше 500 наименований.



Крупное вагонное литье



Разработки собственного  
Инжинирингового центра



Автомобильное литье



Прочая литейная продукция





431430, Республика Мордовия,  
Инсарский район, г. Инсар,  
ул. Пугачева, д.9а



+7 (83449)2-11-80



zavod@rmrail.ru



rmrail.ru

РМ Рейл Неон - поставщик  
комплектующих для вагоностроения и  
других отраслей промышленности.



Резервуары воздушные для  
тормозов вагонов



Комплектующие для вагонов-  
хопперов



Комплектующие для  
полувагонов



Комплектующие для вагонов-  
автомобилевозов и др.







430034, Республика Мордовия,  
г. Саранск, ул. Лодыгина, д. 3



+7 (8342)333-499  
mail@rvs.rmrail.ru  
rmrail.ru

РМ Рейл РВС- производитель резервуаров вертикальных стальных для нефтехимической, пищевой, транспортной и других отраслей.



Резервуар вертикальный стальной со стационарной крышей (РВС)



Резервуар вертикальный стальной со стационарной крышей и понтоном (РВСП)



Цилиндрический резервуар с защитной стенкой («стакан в стакане») (РВСЗС)



Резервуар вертикальный стальной с плавающей крышей (РВСПК)





430006, Республика Мордовия,  
г. Саранск, ул. 2-я Промышленная,  
д. 10А



+7 (8342)270-022



manager@em-kat.ru



em-kat.ru

Основное направление деятельности  
ООО «ЭМ-КАТ» - изготовление катанки из  
алюминия и алюминиевых сплавов,  
катанки из термостойких алюминиевых  
сплавов, а также лигатуры ALTi5B1.



Алюминиевая катанка  
А5Е –ПТ,Т1,Т2 (ГОСТ  
13843-2019)



Катанка из  
термостойкого  
алюминиевого сплава  
AZrK



Катанка из  
алюминиевого сплава  
марки КАС

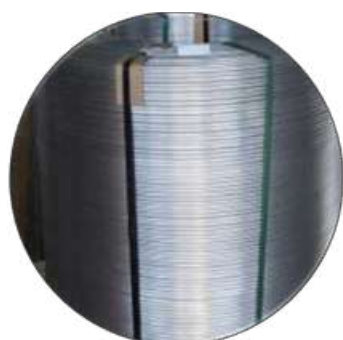

Катанка из  
алюминиевого сплава  
AL59



Катанка из  
алюминиевого сплава  
СВАК5



Лигатура ALTi5B1





430001, Республика Мордовия,  
г. Саранск, ул. Строительная, д. 3В



+7 (8342)480-928  
sale@sarmatura.ru  
sarmatura.ru

ООО «САРМАТ» - российско-испанское предприятие, выпускает спиральную арматуру для подвеса высоковольтных проводов и волоконно-оптических кабелей связи, встроенных в грозозащитный трос, на воздушных линиях электропередач.



Зажим натяжной спиральный типа ЗНС для анкерного крепления кабелей, тросов, проводов с прочностью заделки до 660 кН на ЛЭП и ВОЛС



Зажим поддерживающий спиральный типа ЗПС для поддерживающего крепления кабелей, тросов, проводов на ЛЭП и ВОЛС

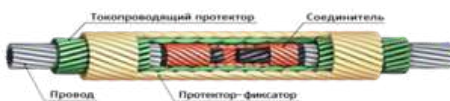

Протекторы ремонтные, соединительные, шлейфовые для ремонта, защиты и соединения тросов и проводов типов ПРС, ПШС, ПСС для ЛЭП и ВОЛС



Гасители вибрации многочастотные типов ГВ, ГВ-(П) для защиты от вибрации кабелей, проводов и тросов на ЛЭП и ВОЛС





430001, Республика Мордовия,  
г. Саранск, ул. Строительная, д. 3В



+7 (8342)480-928  
sip@sarmatura.ru  
sarmatura.ru

ООО «САРМАТ-ЭМ» - российское предприятие по производству арматуры, предназначенной для монтажа, анкерного и промежуточного крепления, соединения, ответвления и защиты самонесущих изолированных проводов СИП. Вся продукция изготавливается на современном высокопроизводительном оборудовании с использованием высококачественных материалов.



Комплект  
промежуточной  
подвески ES-1500



Зажимы  
поддерживающие  
для крепления  
проводов типа СИП-4



Зажим анкерный  
клиновой РА-25



Кронштейны  
анкерные для  
крепления анкерных  
зажимов

Готовы к совместным проектам, оказанию услуг



Предприятие ООО «САРМАТ-ЭМ» готово рассматривать совместные проекты и оказывать услуги по литью алюминия на литьевой машине алюминия под давлением CDC-250 (максимальные габаритные размеры литья 350-400 мм. вес 2,3 кг.) и изготавливать пластиковые детали на термопластавтомате (ТПА-110 габаритные размеры 200-250мм вес 0,2кг.; ТПА-250 габаритные размеры 350-400 мм вес 0,7 кг.)

Отдел продаж +7 (8342)480-928

QR-код для просмотра  
полного каталога и цен  
на сайте производителя







431444, Республика Мордовия, г. Рузаевка, ул. Пионерская, д. 119



+7(3451)624-15  
neftehgazmash@mail.ru  
ngmrm.ru

Производство высокотехнологичных типов машин, станков, механизмов, специального технологического оборудования для нефтехимической, газовой, машиностроительной отраслей, контейнеров-цистерн для хранения и транспортировки углеводородов, комплектующих для вагоностроительного производства, а также сельскохозяйственной техники.



Автоцистерна пожарная специальная АЦС 18,0 (65222) на базе шасси Камаз-65222



Прицеп бортовой трехосный - зерновоз. Объем перевозимого груза-33 м2.



Емкостное оборудование



Полуприцеп тракторный самосвальный НГМ 003 грузоподъемностью 18 т.



Триангель тормозной рычажной передачи тележек грузовых вагонов магистральных ж/д



Металлоконструкции любой сложности





# ФКП "САРАНСКИЙ МЕХАНИЧЕСКИЙ ЗАВОД"

114



430001, Республика Мордовия,  
г. Саранск, Промышленный проезд,  
д. 1



+7 (8342)471-869



dir.fkpsmz@yandex.ru



sarmz.ru

Основным видом деятельности является выпуск техники специального назначения для нужд оборонно-промышленного комплекса, также освоено производство гражданской продукции.



Система клапанная  
быстроразъемная СКБ-1



Клапаны ПИК



Велоприцеп



Снежокат

Тел.: +7 (8342)471-869

QR-код для просмотра  
полного каталога и цен  
на сайте производителя





# ООО НПО "САРАНСКИЙ ЗАВОД МЕХАНИЧЕСКИХ ИЗДЕЛИЙ"

115



430005, Республика Мордовия,  
г. Саранск, ул. Советская, стр.117/2



+7 (8342)777-310



szmrm@mail.ru



szmrm.ru

НПО «СЗМИ» занимается разработкой, производством и продвижением приборной техники на рынке стран Евразийского экономического Союза.

Номенклатура предлагаемой организацией продукции используется в химической, нефтехимической, нефтеперерабатывающей, металлургической, пищевой, газовой областях.



Разделитель сред мембранный.  
Защита измерительных устройств  
от агрессивных рабочих сред



Охладитель.  
Защита измерительных устройств  
от высокотемпературных рабочих сред



Разделитель мембранный  
фланцевый открытый (по ГОСТ, DIN, ANSI).  
Защита измерительных устройств  
от агрессивных рабочих сред



Рукав соединительный.  
Капиллярная линия. Позволяет выполнить  
монтаж на расстоянии измерительного  
прибора от магистрали







430904, Республика Мордовия,  
г. Саранск, р.п. Ялга, ул. Российская,  
д. 14



+7 (8342)546-204



zakaz@prolasys.ru



prolasys.ru

Компания "Делис" предоставляет широкий спектр услуг, включая лазерную резку, порошковую покраску, сварку и гибку металлов, а также изготовление металлоконструкций и металлических изделий.

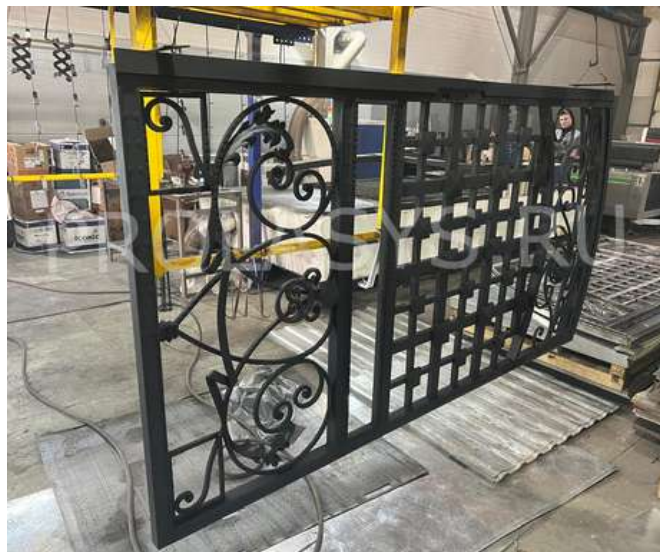

Металлоизделия







430008, Республика Мордовия,  
г. Саранск, р. п. Луховка, ул. Рабочая,  
д. 15а



+7 (8342)258-424



[mam@oaomam.ru](mailto:mam@oaomam.ru)



[oaomam.ru](http://oaomam.ru)

Предприятие выпускает тракторные прицепы и полуприцепы грузоподъемностью от 2 до 23 тонн, раздатчики кормов, сеялки, зерноагрегаты, перегрузчики семян, бороны, прицепы и полуприцепы для полива и пожаротушения, автомобильные прицепы.



Полуприцеп тракторный для жидких фракций  
ПТСЖ-12



Полуприцеп тракторный  
самосвальный ПТС-15



Самосвальный прицеп 85080S-  
E161PREMIUM





430005, Республика Мордовия,  
г. Саранск, ул. Пролетарская, д. 162



+7 (8342)372-255



Osp.pk.pt@mail.ru



promtractor.uk-tm.ru

Компания занимается производством коммунально-строительных машин ЧЕТРА МКСМ-800/1000/1200 и их модификаций.



Мини-погрузчики ЧЕТРА

Тел.: +7 (8342)372-255

QR-код для просмотра  
полного каталога и цен  
на сайте производителя





430001, Республика Мордовия,  
г. Саранск, ул. Строительная, д. 1,  
помещение 2



+7 (8342)222-622, доб. 287



info@epromet.ru



epromet.ru

ООО "ЭПРОМЕТ" – производитель  
алюминиевой и медной катанки.



- катанка алюминиевая по ГОСТ 13843-78;
- катанка из алюминиевого сплава ТУ-16-705.493-2006;
- катанка из алюминиевого сплава АВЕ по ГОСТ 20967-75;
  - катанка медная диаметром 8 мм, 16 мм, 18 мм;
  - катанка из алюминиевого сплава, закаленная в бухтах с последующим естественным старением по ТУ 16-705.493-2006.







430904, Республика Мордовия,  
г. Саранск, р.п. Ялга. ул. Пионерская,  
д.10



+7 (8342)253-442



sferagbo@mail.ru



rm-sfera.ru

ООО «Сфера» – производитель автомобильных газовых баллонов для сжиженного углеводородного газа, а также стендов для гидравлических испытаний сосудов, работающих под давлением.



- газовые баллоны тороидальные;
- газовые баллоны цилиндрические;
- стенды для гидравлических испытаний сосудов, работающих под давлением.





431503, Республика Мордовия,  
г. Саранск, пос. Большая Елховка,  
ул. Заводская, д. 1а



+7 (8342)252-727



tdumz@mail.ru



dorozhnik.org

АО «Дормаш» – производитель  
почвообрабатывающей техники.  
Продукция представлена не только в  
сельском хозяйстве, она нашла свое  
применение в качестве спецтехники в  
дорожных, газовых, энергетических,  
строительных службах, в жилищной и  
коммунальных сферах.



- борона дисковая;
- запасные части к БДМ;
- дорожно-строительная техника;
- коммунальная техника;
- запасные части к экскаваторам;
- железнодорожная продукция.





# ООО "ТД "САРАНСКСПЕЦТЕХНИКА"

122



430030, Республика Мордовия,  
г. Саранск, ул. Строительная, д. 11Б



+7 (8342)380-427



info@sstrm.ru



sstrm.ru

ООО Торговый дом  
«СаранскСпецТехника» – производитель  
легковых прицепов.

Вторым направлением деятельности  
компании является производство и  
реализация запасных частей и  
комплектующих для сельхозтехники,  
самосвалов и самосвальных установок.



- легковые прицепы общего назначения;
- легковые прицепы для перевозки водной техники;
- легковые коммерческие прицепы;
  - гидроцилиндры;
  - коробки отбора мощности;
  - краны управления.

Тел.: +7 (8342)380-427

QR-код для просмотра  
полного каталога и цен  
на сайте производителя







430007, Республика Мордовия,  
г. Саранск, ул. Крылова, д. 2, офис 7



+7 (8342)353-079



corp@injstroys.ru



injstroys.ru

Производство зданий из  
металлоконструкций:

Ангары, животноводческие комплексы,  
склады, производственные цеха,  
логистические центры, бункера и силосы,  
сварные балки и балки переменного  
сечения, сварные колонны.



Сельхоз здания  
Жив. Комплексы  
Свинокомплексы  
Коровники  
Птицефермы

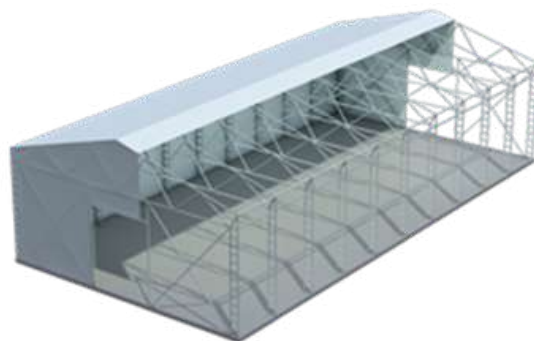

Ангары  
Для ремонтных работ  
Для авиации  
Для техники  
Депо



Склады  
Лог. Центры  
Склады для ритейла  
Овощехранилище  
Зернохранилище



Торговые центры  
Супермаркеты  
Павильоны  
Магазины  
Кафе





430005, Республика Мордовия,  
г. Саранск, ул. Рабочая, д. 61



+7 (8342)373-857



spectehno11@yandex.ru



c-техно.рф

ООО «Спецтехно-С» занимается производством и реализацией запасных частей для навесного оборудования к экскаваторам ЭО-2621, ЭО-2626 на базе тракторов МТЗ-80, МТЗ-82.1, ЮМЗ-6АКМ-40



Запасные части для экскаваторов  
ЭО-2621, ЭО-2626 созданных на базе  
тракторов МТЗ/ЮМЗ



Производство металлоконструкций и  
мелких деталей: резка, сборка, сварка.  
Токарные работы.



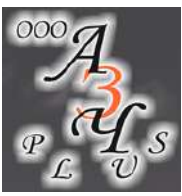

431700, Республика Мордовия,  
р.п. Чамзинка, ул. Мира, д. 1 А



+7 (83437)2-15-09



azc\_plus@mail.ru



autozapchastplus.ru

ООО «Автозапчасть+» занимается  
производством и реализацией запасных  
частей.



Быстроразъемные соединения

Фитинги и муфты для РВД



Трубные соединения, адаптеры

Гидроаппаратура



Фитинги и шланги для  
автомоек

Защита для РВД

Рукава высокого  
давления





430031, Республика Мордовия,  
г. Саранск, ул. Рузаевская, д. 36а



+7 (8342)558-513



line@hdcs.pro



hdcs.pro

Изготовление рукавов высокого давления.  
Ремонт гидравлики любой техники, возможен капитальный ремонт: погрузчиков (фронтальных, вилочных), ремонт г/цилиндров, АП г/насосов, г/моторов и г/распределителей. В компании работают высококвалифицированные специалисты, которые выполняют все виды работ любого типа и любой сложности. Имеется специальное оборудование и гидравлические стенды для проверки и испытания узлов.



Рукава высокого давления





# АО "САРАНСКИЙ ЗАВОД АВТОСАМОСВАЛОВ"

127



430001, Республика Мордовия,  
г. Саранск, ул. Строительная, д. 11



+7 (8342)475-229



sbit@samosvalsaz.ru



volga.prom-rus.com/firm-6250/

Предприятие специализируется на выпуске спецтехники на автомобильном шасси (автосамосвалы, автопоезда с полуприцепами, автофургоны, мусоровозы) и прицепов к легковым и грузовым автомобилям.



Автомобили мусоровозы



Автомобили тягачи



Автомобили фургоны



Прицепы и полуприцепы

Тел.: +7 (8342)244-306

QR-код для просмотра  
полного каталога и цен  
на сайте производителя





# УФСИН РОССИИ ПО РЕСПУБЛИКЕ МОРДОВИЯ

128



431160, Республика Мордовия,  
Зубово-Полянский район, п. Явас,  
ул. Косарева, д. 12



+7 (83457) 227-04  
ufsinrm@yandex.ru

В учреждениях, подведомственных  
УФСИН России по Республике  
Мордовия, имеется оборудование для  
производства изделий  
металлообработки (двери  
металлические, секции ограждения,  
металлические опоры, АСКЛ, АКЛ,  
металлопрофиль).



АКЛ 955 С

Длина 20 м, вес 25 кг,  
изготовлена из ленты  
оцинкованной 0,5х20 мм,  
проволоки 2,5 мм



Секция ограждения  
3000х3000  
СР 60х5,0-Ст3



Дверь усиленная внутренняя  
ДУВ-1  
Размер 2,065х990 мм,  
изготавливается из стали  
листовой 2 мм



Металлопрофиль  
оцинкованный  
Толщина 0,7 мм,  
ширина листа 1,05 м



Забор  
горячей и холоднойковки



Секция ограждения  
Длина 3,085 м, ширина 1,5 м,  
изготовлена из проволоки  
оцинкованной диаметр 5 мм,  
стали оцинкованной ф 2 мм

Тел.: +7 (83457) 227-04





430006, Республика Мордовия,  
г. Саранск, ул. Северо-восточное ш.



+7 927 175 39 53  
churakov-damir@mail.ru  
ch-sport.ru

Производитель спортивного  
оборудования для дома, фитнес-  
клубов и уличных спортивных  
площадок.



Спортивное оборудование





# МАСТЕРСКАЯ КОВАНЫХ И СВАРНЫХ ИЗДЕЛИЙ ИП БАЙГУШКИНА Е.А.

130



431350, Республика Мордовия,  
г. Ковылкино, ул. Дзержинского, д. 3



+7 927 976 90 14  
evgeniy\_mkxp@mail.ru

Изготовление металлоконструкций и изделий из металла. Товары народного потребления.

Ворота и калитки, металлические двери, ограды, козырьки и навесы, теплицы, мангалы, садовые качели, цветочницы, каминные наборы и прочие изделия из металла.



Калитки кованые и сварные



Козырьки и навесы





430005, Республика Мордовия,  
г. Саранск, ул. Советская, д. 84В  
пом/оф 11/201



8 800 101 72 67



info@steklo-arh.ru



steklo-arh.ru

Предприятие специализируется на выпуске современных светопрозрачных конструкций из алюминия и стали. Благодаря собственному проектно-конструкторскому бюро и современному производственному оборудованию ООО "Стекло в архитектуре" реализует объекты любой сложности в зависимости от пожеланий заказчика.



Металлические конструкции (окна, двери, раздвижные системы, складные системы (гармошка), системы со средне-подвесной фурнитурой, лестничные марши и ограждения)

Светопрозрачные конструкции из алюминия (окна, двери, витражи, фасадные системы, перегородки, подъемно-сдвижные системы (порталы), складные системы (гармошка))



Светопрозрачные конструкции из ПВХ (окна, двери, балконные рамы, параллельно-сдвижные системы)

Конструкции из стекла (безрамное остекление, цельностеклянные перегородки и ограждения балкона)







430030, Республика Мордовия,  
г. Саранск, ул. Строительная, д. 11 б



+7 (8342)270 079



oknastroy.s@mail.ru



oknastroy13.ru

Основной сферой деятельности  
компании является изготовление окон  
ПВХ, алюминиевых конструкций.



Окна ПВХ



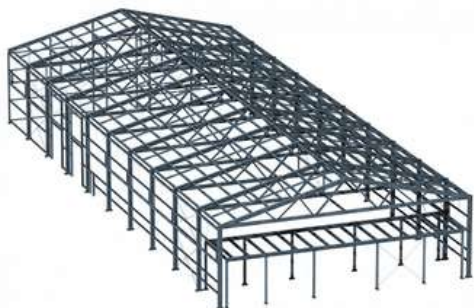

ООО «НПО «НефтехГазМаш», 431444, Республика Мордовия, г. Рузаевка, ул. Пионерская, д. 119.  
Тел.: +7 (83451) 6-24-15, Эл.адрес: [neftehgazmash@mail.ru](mailto:neftehgazmash@mail.ru), Сайт: <https://ngmrm.ru/>

ООО «ЗАВОД ПРОММЕТИЗДЕЛИЙ», 431261, Республика Мордовия, Краснослободский район, город Краснослободск, Кировский переулок, 16.  
Тел.: +7 (83443) 2-37-59, Эл.адрес: [88344323759@mail.ru](mailto:88344323759@mail.ru), [info53@werstakoff.ru](mailto:info53@werstakoff.ru), Сайт: <https://www.werstakoff.ru/>

ООО «Орбита Стройпроект», Республика Мордовия, г. Саранск, рп Ялга, ул. Пионерская, д. 12.  
Тел.: +7 (8342) 25-41-69, Эл.адрес: [254776@mail.ru](mailto:254776@mail.ru)

ООО «ПАНУШ», Республика Мордовия, г. Саранск, рп Ялга, ул. Пионерская, д. 12.  
Тел.: +7 (8342) 25-41-05, Эл.адрес: [ooo\\_parush@mail.ru](mailto:ooo_parush@mail.ru)



# УФСИН РОССИИ ПО РЕСПУБЛИКЕ МОРДОВИЯ

134



431160, Республика Мордовия,  
Зубово-Полянский район, п. Явас,  
ул. Косарева, д. 12



+7 (83457) 227-04  
ufsinrm@yandex.ru

Учреждения, подведомственные  
УФСИН России по Республике  
Мордовия, располагают  
производственными мощностями по  
металлообрабатывающему  
производству (изготовление малых  
архитектурных форм и изделий  
для благоустройства придомовых  
территорий).



длина 1900,  
ширина 450,  
высота 900



длина 1900,  
ширина 450,  
высота 900



длина 1900,  
ширина 350,  
высота 450



длина 1900,  
ширина 350,  
высота 450

Скамья парковая в ассортименте  
Каркас: труба профильная 40\*20\*2  
Сиденье: дерево лиственных пород  
Окрас каркаса: эмаль молотковая

Окрас сиденья: пропитка антисептическая, цвет палисандр



Урна

Габаритные размеры: диаметр - 200 мм,  
высота - 400 мм

Материал изготовления урны:  
сталь толщиной 1 мм

Материал изготовления стойки: труба  
профильная 20\*20\*2 мм

Покрытие: эмаль ПФ-115  
- колба цвет зеленый  
- основание цвет черный



Урна

Материал изготовления урны:  
лес лиственных пород

Материал изготовления стойки:  
- лист металлический 2мм  
- труба профильная 15\*15\*1,5мм

Покрытие: - каркас  
- пропитка антисептическая,  
цвет палисандр  
- основание - эмаль молотковая черная





ЭКОЛАЙФ



430031, Республика Мордовия,  
г. Саранск, Северо-восточное шоссе,  
д. 15 Б, 2 эт, пом. 9



+7 960 337 77 44



ecolife-m@mail.ru



ecolife.house

ООО «ЭкоЛайф» имеет многолетний опыт работы и специализируется на строительстве крупных объектов (социальных, культурных, образовательных), а также на первом и единственном в Мордовии заводском производстве каркасно-панельного домостроения и заводском производстве малых архитектурных форм.



Игровой детский домик по типовому проекту «Детство»



Каркас игрового детского домика по проекту «Детство»



Каркас беседки по типовому проекту «Лето»



Проект садовой/городской деревянной скамьи «Лес»



Проект садовой/городской деревянной скамьи с металлическими ножками «Город»





# ИП ПАРШИН АНДРЕЙ АЛЕКСАНДРОВИЧ

136



430030, Республика Мордовия,  
г. Саранск, ул. Строительная, д. 1 А



+7 927 276 33 16



koval.saransk@gmail.com



koval13.ru

Производство металлоконструкций  
любой сложности ТМ "Коваль".  
Малые архитектурные формы, заборы,  
калитки, ворота, урны, художественные  
металлоконструкции, кованые изделия и  
многое другое.



Металлоконструкции любой сложности

Тел.: +7 927 276 33 16

QR-код для просмотра  
полного каталога и цен  
на сайте производителя







430003, Республика Мордовия,  
г. Саранск, пр-т Ленина, д. 97а



+7 962 592 02 77  
s-komfort13@yandex.ru

Компания занимается  
деревообработкой, производством  
мебели, малых архитектурных форм,  
сувенирной продукции и пр.



Малые архитектурные формы любой сложности





430903, Республика Мордовия,  
г.о. Саранск, п. Пушкино,  
ул. Чкалова



+7 987 012 77 77  
saransk3@yandex.ru

Компания занимается  
деревообработкой, металлообработкой,  
производством разной мебели, малых  
архитектурных форм, сувенирной  
продукции и пр. ТМ "Дубрава"

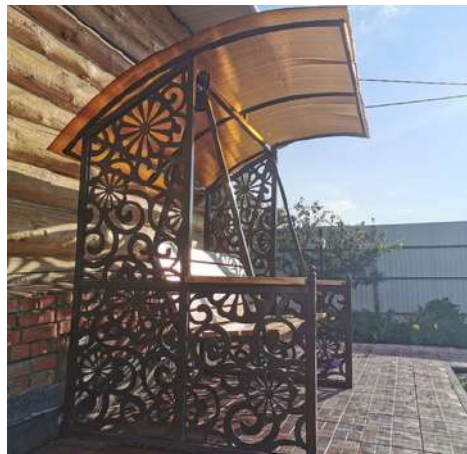

Малые архитектурные формы любой сложности,  
сувенирная продукция, мебель,  
прочие изделия из дерева и металла.

Тел.: +7 987 012 77 77

QR-код для просмотра  
полного каталога и цен  
на сайте производителя







431600, Республика Мордовия,  
п. Ромоданово, Молочный проезд,  
строение 7



+7 927 276 00 61



geometriyazabor@yandex.ru



geometriyazabor.ru

Компания занимается производством ограждений, малых архитектурных форм, беседок, теплиц, парковых фонарей, прочих металлоконструкций.



Малые архитектурные формы любой сложности

Тел.: +7 937 670 30 25

QR-код для просмотра  
полного каталога и цен  
на сайте производителя







431440, Республика Мордовия,  
г. Рузаевка

Производитель полигональных  
металлических скульптур и прочих арт-  
объектов.

Под заказ абсолютно любая фигура.



Полигональные фигуры из металла и прочие арт-объекты





ООО "Торгово-производственный комплекс", РМ, г. Саранск, ул. Красноармейская, д. 28.

Тел.: +7(8342)293-694, Эл.адрес: [tpk13@list.ru](mailto:tpk13@list.ru), сайт: [minpol.ru](http://minpol.ru)



ООО "Камтех", РМ, г. Саранск, ш. Северо-Восточное, д. 15. Тел.: +7(917)0055665, Эл.адрес: [kamteh-rm@mail.ru](mailto:kamteh-rm@mail.ru), сайт: [kamtex-saransk.business.site](http://kamtex-saransk.business.site)

сайт: [kamtex-saransk.business.site](http://kamtex-saransk.business.site)



ООО "Железобетон", РМ, г. Саранск, Александровское ш., д. 6. Тел.: +7 (8342)294-825, Эл.адрес: [aogb@yandex.ru](mailto:aogb@yandex.ru), сайт: [zbk2.org](http://zbk2.org)



ООО "Малая архитектура", РМ, г. Саранск, 2-я Промышленная, д. 9в. Тел.: +7(8342)310-001, сайт: [baza-zbi.ru](http://baza-zbi.ru)



ООО "Евродекор", РМ, г. Саранск, пр-кт Ленина, д. 91.

Тел.: +7(953)0303407,

Эл.адрес: [pked1@mail.ru](mailto:pked1@mail.ru), сайт: [pked.ru](http://pked.ru)





430006, Республика Мордовия, г.  
Саранск, ул. 2-я Промышленная,  
д. 9



+7 (8342)777-593



penobeton13@mail.ru



penobeton13.ru

Компания специализируется на производстве строительных блоков и изделий из железобетона, таких как: пенобетонные блоки, керамзитобетонные блоки, колодезные бетонные кольца, железобетонные перемычки. Так же занимаемся продажей сопутствующих материалов: цемент, сухие строительные смеси, кирпич, керамзит и др.



Пенобетонные блоки (Пеноблок): 600-300-200 мм / 400-300-200 мм / 600-300-100 мм



Кольца колодезные бетонные:  
КС10.9 / КС8.9 с пазами



Керамзитобетонные блоки  
(Керамзитоблок):  
390-188-190 мм / 390-188-290мм





431370, Республика Мордовия,  
с. Ельники, ул. Строителей, д. 21



+7 (83444)211-30, 261-50  
edspmk.moris@yandex.ru

В АО «Ельниковская ДСПМК» имеется технологическая линия по производству строительных блоков, бортового и бордюрного камней, тротуарной плитки и других бетонных изделий.



Блочный кирпич и другие бетонные изделия





430006, Республика Мордовия,  
г. Саранск, ул. Александровское  
шассе д. 3



+7 987 010 24 69



mail@ecoblok13.ru



Ecoblok13.ru

Компания занимается производством арболитового блока с 2022 года. Выбранный способ производства позволяет получать блоки с ровными гранями. Арболит изготавливается на современном заводском оборудовании от прородителей арболита в России – компании "ОКБ Сфера".

Автоматизированная линия исключает ручной брак и позволяет серийно выпускать однородные по качеству блоки.



Арболитовые блоки





430030, Республика Мордовия,  
г. Саранск, ул. Титова, д. 4



+7 (8342)474-040



[zavod-gbk1@yandex.ru](mailto:zavod-gbk1@yandex.ru)



[zavod-gbk1.narod.ru](http://zavod-gbk1.narod.ru)

Продукция завода используется в строительстве домов, мостов, дорог, социальных объектов, корпусов с/х назначения. Ассортимент: плиты (дорожные, балкона, ребристые, перекрытий), фундаментные подушки, кольца, лестничные марши, сваи, лотки, стеновые панели, бетон, раствор и др.



Плиты пустотного настила ПБ и  
ПК длиной до 9м и шириной  
1,2м и 1,5м



Сваи забивные цельные и  
составные



Фундаментные блоки стен  
подвала ФБС



Перемычки и прогоны





431445, Республика Мордовия,  
г. Рузаевка, ул. Мира, д. 21



+7 (83451)681-36  
ruzdsk@mail.ru  
ruzdsk.ru

Рузаевский домостроительный комбинат - производитель товарного бетона и железобетонных строительных изделий европейского качества на оборудовании нового поколения.



Железобетонные сваи



Фундаментные блоки



Прогоны и перемычки



Плиты перекрытия







430006, Республика Мордовия,  
г. Саранск, ул. Сущинского, д. 48 А



+7 927 276 25 36



eo\_d@mail.ru



elektroopora.ru

ООО "Электроопора-Р" - производитель  
железобетонных стоек, жидких  
бетонных смесей, световых опор,  
фундаментных блоков и пр.



Опоры освещения

Приставки  
железобетонные

Перемычки



Плиты перекрытия ПК

Фундаментные блоки  
(ФБС)

Сваи





430006, Республика Мордовия,  
г. Саранск, Александровское ш., д. 6



+7 (8342)294-825



aogb@yandex.ru



zbk2.org

Крупнейший производитель железобетонных изделий в Республике Мордовия. Компания производит высококачественные железобетонные конструкции для строительства современных многоэтажных жилых домов, коттеджей, торговых или промышленных зданий и сооружений. В настоящее время ассортимент товаров превышает 1500 наименований железобетонных конструкций.



Железобетонные сваи



Фундаментные блоки



Прогоны и перемычки



Плиты перекрытия





ООО «СтройБетон», РМ, г. Саранск, ул. Лихачева, д. 35Б. Тел.: +7(8342)302-045,  
Эл.адрес: moiseeva-ga@yandex.ru

ООО «НК-Бетон», РМ, г. Саранск, ул. Лодыгина, д. 7В. Тел.: +7(8342)333-150,  
Эл.адрес: nk-beton13@yandex.ru

ООО «Торгово-производственный комплекс», РМ, г. Саранск, ул. Красноармейская, д. 28. Тел.: +7(8342)293-694, Эл.адрес: tpk13@list.ru

ООО «ДСК-Бетон», РМ, г. Саранск, ул. Титова, д. 1а. Тел.: +7 (8342) 33-39-62, Эл.адрес: dsk-beton@mail.ru

ООО «СпецБетон», РМ, г. Саранск, рп Ялга, ул. Российская, д. 10. Тел.: +7(8342)223-404,  
Эл.адрес: specbeton@mail.ru

ООО «СтройГарант», РМ, г. Саранск, ул. Строительная, д. 12. Тел.: +7(960)335-9802,  
Эл.адрес: beton\_saransk@mail.ru

ООО «БетонСтройСнаб», РМ, г. Саранск, с.Куликовка, ул. Чапаева, д. 10. Тел.: +7(8342)255-677,  
Эл.адрес: betonstroysnab@bk.ru

ООО «СпецСтройБетон», РМ, г. Саранск, Северо-Восточное шоссе, 6/1. Тел.: +7(8342)302-999,  
Эл.адрес: ssb-saransk@mail.ru





ООО "СпецСнабКомплект", РМ, г. Саранск, ул. Краснофлотская, д. 107. Тел.: +7 (927) 276 92 78, Эл.адрес: ssk13rm@gmail.com

ООО "Дорожник", РМ, г. Саранск, ул. 2-я Промышленная, д. 2. Тел.: +7 (987) 692 93 91

ООО "Мордовстройтехника", РМ, г. Саранск, Александровское ш., д. 28а. Тел.: +7 (8342) 333 313

АО «Ельниковская ДСПМК», РМ, Ельниковский р-он, с. Ельники, ул. Строителей, д. 21. Тел.: +7 (83444) 211 30, Эл.адрес: edspm.k.moris@yandex.ru



431370, Республика Мордовия,  
с. Ельники, ул. Строителей, д. 21



+7 (83444)211-30, 261-50  
edspmk.moris@yandex.ru

Известняковый щебень представляет собой продукт дробления осадочной горной породы – известняка или карбоната кальция. Он наиболее востребованный и доступный вид нерудных материалов, имеющий широкое применение в дорожной и строительной отрасли.



5\*20 мм



20\*40 мм



40\*70 мм



40\*150 мм

Щебень различных фракций





431583, Республика Мордовия,  
Кочкуровский р-он,  
с. Подлесная Тавла



+7 927 276 33 94  
ruda500@yandex.ru

Компания занимается добычей и дроблением щебня, обеспечивая рынки строительных материалов продукцией высокого качества. Кроме щебня в наличии: бутовый камень, глина, песчано-гравийная смесь.



Щебень М600



# ИП ПОТАПОВ ВЛАДИМИР ПЕТРОВИЧ

153



431806, Республика Мордовия,  
Атяшевский р-он, п. Атяшево, ул.  
Октябрьская



+ 7 927 642 64 01  
potapov.vladimir.petrovich@mail.ru

Производитель тротуарной плитки  
высокого качества



В ассортименте:  
тротуарная плитка (25\*25, 30\*30, 40\*40, 50\*50),  
бордюры, вазоны, садовые фигуры

Тел.: + 7 927 642 64 01





430031, Республика Мордовия, г.  
Саранск, Северо-восточное шоссе,  
дом 15/12



+ 7 937 672 50 72



kamteh-rm@mail.ru

Производство тротуарной плитки  
высокого качества, брусчатки, полусфер  
и других изделий из бетона.

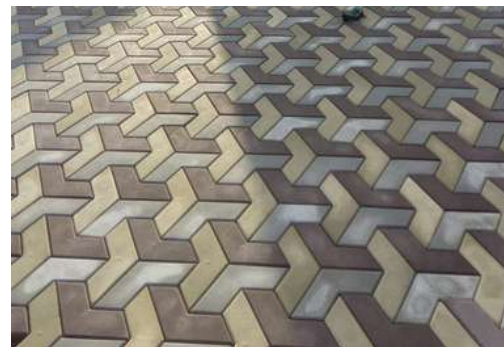
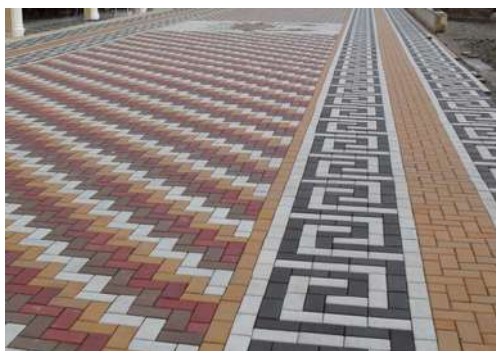
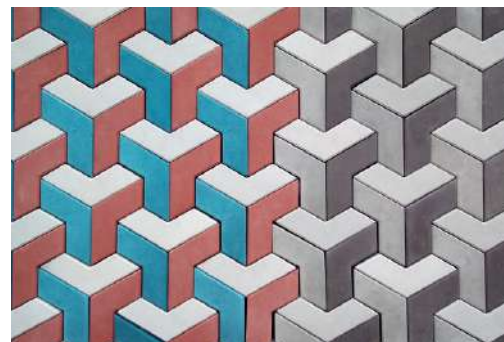
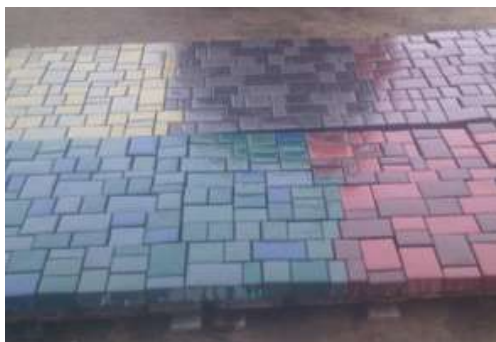

В ассортименте: тротуарная плитка, брусчатка, водостоки, поребрики, вазоны, крышки столбов, полусферы и др.



# ИП ЩЕТИНИН ДМИТРИЙ ВЛАДИМИРОВИЧ

155



431600, Республика Мордовия, п.  
Ромоданово, пр. Молочный 1



+7 927 177 32 67



d\_shhetinin82@mail.ru



plitka-romodanovo.ru

Производитель тротуарной плитки  
высокого качества



Плитка тротуарная в ассортименте

Тел.: +7 927 177 32 67

QR-код для просмотра  
полного каталога и цен  
на сайте производителя







431370, Республика Мордовия,  
с. Ельники, ул. Строителей, д. 21



+7 (83444)211-30, 261-50  
edspmk.moris@yandex.ru

В АО «Ельниковская ДСПМК» имеется технологическая линия по производству строительных блоков, бортового и бордюрного камней, тротуарной плитки и других бетонных изделий.



Тротуарная плитка



Бордюрный камень



431800, Республика Мордовия,  
Атяшевский р-он, п. Атяшево,  
ул. Гражданская, д. 33



+7 917 695 08 88



ooovalian@yandex.ru



ooovalian.ru

Производство полимерпесчаной плитки.

Плитка обладает стойкостью к  
истиранию, высоким механическим  
нагрузкам, воздействию масел и  
кислотосодержащих жидкостей,  
твердостью и прочностью.

Долговечность превышает 30 лет.



РЕЦИКЛИНГ



Плитка тротуарная  
Размер: 330\*330\*30 мм  
Вес: 4 кг  
Количество в 1 м<sup>2</sup> - 9 шт.



Бордюр  
Размер: 500\*250\*55 мм  
Вес: 6 кг



Водоотводный лоток  
Размер: 500\*200\*55 мм  
Вес: 6 кг





ООО "Камтех", РМ, г. Саранск, ш. Северо-Восточное, д. 15. Тел.: +7(917)0055665, Эл.адрес: kamteh-rm@mail.ru, сайт: kamtex-saransk.business.site

ООО "Малая архитектура", РМ, г. Саранск, 2-я Промышленная, д. 9в. Тел.: +7(8342)310-001, сайт: baza-zbi.ru



ООО «Торгово-производственный комплекс», РМ, г. Саранск, ул. Красноармейская, д. 28. Тел.: +7(8342)293-694, Эл.адрес: tpk13@list.ru

ООО "Евродекор", РМ, г. Саранск, пр-кт Ленина, д. 91. Тел.: +7(953)0303407, Эл.адрес: pked1@mail.ru, сайт: pked.ru



АО «Ельниковская ДСПМК», РМ, Ельниковский р-он, с. Ельники, ул. Строителей, д. 21. Тел.: +7 (83444)211-30, 261-50, Эл.адрес: edspmk.moris@yandex.ru







431720, Республика Мордовия,  
Чамзинский район, рп  
Комсомольский, промзона



+7 (83437)3-04-00



morcem@eurocem.ru



eurocement.ru

Завод "Мордовцемент" выпускает самый широкий ассортимент продукции высокого качества. На предприятии действует роботизированная лаборатория QСХ фирмы «FLSmidth», что гарантирует высокий уровень контроля технологического процесса, быстроту и точность анализа, исключение человеческого фактора в полученных результатах, стабильность и высокое качество продукции. "Мордовцемент" входит в группу компаний АО "ЦЕМРОС".



#### ТИПЫ ЦЕМЕНТОВ:

- По ГОСТ 31108-2020: ЦЕМ I 52,5Н - портландцемент типа ЦЕМ I класса прочности 52,5, нормальнотвердеющий
- ЦЕМ I 42,5Н - портландцемент типа ЦЕМ I класса прочности 42,5, нормальнотвердеющий
- ЦЕМ II/A-П 42,5Н - портландцемент типа ЦЕМ II, подтипа А, с пуццолой (П) от 6% до 20%, класса прочности 42,5, нормальнотвердеющий
- ЦЕМ II/A-П 32,5Н - портландцемент типа ЦЕМ II, подтипа А, с пуццолой (П) от 6% до 20%, класса прочности 32,5, нормальнотвердеющий
- По ГОСТ Р 55224-2020: ЦЕМ I 42,5Н ЖИ - портландцемента типа ЦЕМ I, класса прочности 42,5Н для железобетонных изделий и мостовых конструкций ЖИ
- По ГОСТ 33174-2014: ЦЕМ I 42,5Н ДП - портландцемент для бетона покрытий ДП, типа ЦЕМ I класса прочности 42,5, нормальнотвердеющий
- По ГОСТ 22266-2013: ЦЕМ I 42,5 Н СС - сульфатостойкий портландцемент класса прочности 42,5 нормальнотвердеющий

Региональный менеджер:  
+7 (83437)3-06-24, +7 937 677 63 02

QR-код для просмотра  
полного каталога и цен  
на сайте производителя





430034, Республика Мордовия, г. Саранск, ул. 1-я Промышленная, д. 27



+7 (8342)271-021  
info@tri-c.ru  
tri-c.ru

Завод ООО «ТРИ-С» является одним из ведущих производителей сухих строительных смесей в Приволжском Федеральном округе.

На сегодняшний день ассортимент завода включает в себя перечень высокомодифицированных смесей.



Штукатурка гипсовая



Универсальная цементно-песчаная смесь



Клей плиточный-монтажный



Штукатурно-клеевая смесь



Штукатурка цементная



Шпаклевка полимерная финишная белая





431720, Республика Мордовия,  
Чамзинский р., р.п. Комсомольский,  
ул. Промышленная, д. 28



+7 800 222 3315



info@magma-gips.ru



magma-td.ru

ГК «МАГМА» - вертикально-интегрированное производственно-дистрибутивное объединение, специализирующееся на добыче полезных ископаемых, производстве и реализации строительных и отделочных материалов. В состав ГК «МАГМА» входят собственные горнодобывающие предприятия, а также завод по производству высококачественных строительных и отделочных материалов.



Плита строительная для сухой штукатурки стен



Плита гипсовая пазогребневая гидрофобизированная



Плита гипсовая пазогребневая



Штукатурные смеси на гипсовой основе



Гипс формовочный



Шпатлевочные смеси на гипсовой основе







430006, Республика Мордовия,  
г. Саранск, ул. 2-ая Промышленная,  
д. 9а



+7 927 276 92 62



amikc13@mail.ru



amikc.ru

Производитель сухих строительных  
смесей торговой марки "АМИКС"



Клей для блоков, клеи плиточные, штукатурки, универсальные цементно-песчаные смеси разных марок, пескобетон.





431524, Республика Мордовия,  
Лямбирский р-н, с. Атемар



+7 (83441)3-41-17

astrom@bk.ru

ООО "Астром" - производитель комовой  
негашеной извести и известняковой  
муки



Известь



431370, Республика Мордовия,  
с. Ельники, ул. Строителей, д. 21



+7 (83444)211-30, 261-50  
edspmk.moris@yandex.ru

В АО «Ельниковская ДСПМК» имеется карьер, где ведется добыча открытым способом известняка, из которого производится щебень различных фракций, доломитовая мука, минеральный порошок.



Порошок минеральный  
неактивированный марки  
МП-2 ГОСТ 32761-2014



Мука известняковая  
(доломитовая)  
ГОСТ 14050-93



Доломитовая мука  
по ТУ 21-РСФСР-557-87





# УФСИН РОССИИ ПО РЕСПУБЛИКЕ МОРДОВИЯ

165



431160, Республика Мордовия,  
Зубово-Полянский район, п. Явас,  
ул. Косарева, д. 12



+7 (83457) 227-04  
ufsinrm@yandex.ru

Учреждения, подведомственные  
УФСИН России по Республике  
Мордовия, располагают  
производственными мощностями по  
пошиву рабочей одежды.



Рабочая одежда  
Состав: 80% полиэфир, 20 % х/б



Рабочая одежда  
Для защиты от пониженных температур,  
синтепон

Тел.: +7 (83457) 227-04



430007, Республика Мордовия,  
г. Саранск, ул. Евсевьева, д. 34



+7 963 147 14 98

info@tosan.ru

tosan.ru

TOSAN - это саранское швейное предприятие, производящее продукцию под собственными торговыми марками и по заказу клиентов. Основная продукция компании - спортивный инвентарь, сумки и рюкзаки, изделия из трикотажа, одежда. Ассортимент включает более 200 позиций.



Футболки



Худи



Рюкзаки



Ветровки



Жилеты



Поясные сумки

Отдел продаж: +7 963 147 14 98

QR-код для просмотра  
полного каталога и цен  
на сайте производителя





430007, Республика Мордовия, г. Саранск, ул. Евсевьева, д. 34



+7 927 189 55 77  
Shweyprom@mail.ru

Компания занимается пошивом школьной одежды для кадетов, спецодежды для компании «Лукойл», зимних костюмов и комбинезонов для активного отдыха, охоты и рыбалки, костюмов для военных и спецслужб.



Спецодежда и зимние костюмы



# ИП РАДКЕВИЧ НАДЕЖДА АЛЕКСАНДРОВНА

168



430007, Республика Мордовия, г.  
Саранск, ул. Евсевьева, д. 34



+7 987 994 15 03

ipradckevich@yandex.ru

Производство женской одежды  
под торговой маркой «Радко»  
и спецодежды.



Женская одежда

Тел.: +7 987 994 15 03

# ИП ФИЛИМОНОВА РУМИЯ ВЛАДИМИРОВНА

169



430003, Республика Мордовия,  
г. Саранск, пр-кт Ленина, д. 43



+7 937 516 46 41  
rumiya0289@mail.ru

Производство медицинской одежды  
корпоративного стиля  
ТМ "OPUS VITAE".



Медицинская одежда

Тел.: +7 937 516 46 41



430004, Республика Мордовия,  
г. Саранск, ул. Александра  
Невского, д. 101 Б



+7 (8342)340-088



volkotreg13@gmail.com



volkot.com

«ВОЛКОТ» - швейное предприятие, на котором разрабатывается одежда, как гражданского, так и военного назначения. Выполняется услуга пошива с использованием своих материалов и на давальческой основе.



Бронежилеты разных модификаций



Направление – военная структура.  
Работа по прямым контрактам,  
участие в тендерах



Услуга пошива с использованием собственных материалов, на давальческой основе



Направление – гражданская одежда. Зимние комбинезоны, куртки и т.д. – B&L







430027, Республика Мордовия,  
г. Саранск, ул. А.Невского,  
д. 64, офис 209



+7 927 644 17 51  
ariannasew@mail.ru

Студия пошива Arianna.sew является производителем взрослой и детской одежды, постельного белья и домашнего текстиля, спецодежды и униформы. Выполняется пошив от нижнего белья до верхней одежды. Как индивидуальные, так и коллективные заказы.



- спецодежда
- униформа
- женская одежда
- детская одежда
- постельное белье
- домашний и гостиничный текстиль
- машинная вышивка

Отдел продаж: +7 927 644 17 51

QR-код для просмотра  
полного каталога и цен  
на сайте производителя



# ИП ДУДОРОВА НАТАЛЬЯ НИКОЛАЕВНА

172



431449, Республика Мордовия,  
г. Рузаевка, ул. Байкузова,  
д. 142



+7 902 667 90 26

Ателье по пошиву и ремонту одежды "Ремонт  
одежды" занимается производством  
школьной формы для девочек.



Школьная форма для девочек

Тел.: +7 902 667 90 26





430012, Республика Мордовия,  
г. Саранск, ул. Ленинградская,  
д. 19



+7 927 184 20 99

nesti.baima@yandex.ru

Ателье по пошиву женской одежды для  
продажи на маркетплейсах.  
TM BAZA by baima.

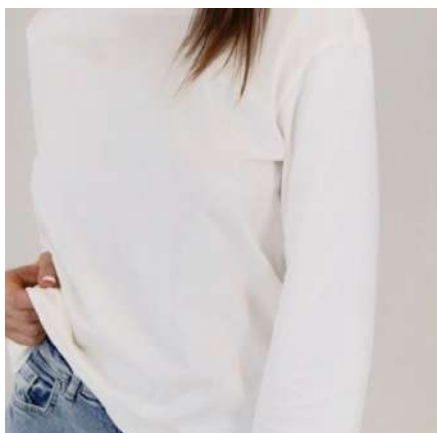

Женская одежда





# ИП КАЙМОВ СЕРГЕЙ АЛЕКСАНДРОВИЧ

174



430010, Республика Мордовия,  
г. Саранск, ул. Мордовская, д. 94



+7 951 052 47 47



swoods.store@gmail.com



swoods.store

Одежда ТМ Swoods.



Одежда

Тел.: +7 951 052 47 47

QR-код для просмотра  
полного каталога и цен  
на сайте производителя





430003, Республика Мордовия,  
г. Саранск, ул. Васенко, д. 9/2



+7 902 234 00 88



sleep\_area@mail.ru



sleeparea.ru

Производство и реализация постельного  
белья и домашней одежды в сегменте  
премиум.

ТМ «Sleep area home».



Покрывала, одеяла, постельное белье, домашняя одежда в сегменте премиум

Отдел продаж: +7 902 234 00 88

QR-код для просмотра  
полного каталога и цен  
на сайте производителя





430016, Республика Мордовия,  
г. Саранск, ул. Полежаева,  
д. 117



+7 951 057 71 30  
dochkina@gmail.com

Производство свадебных и вечерних  
платьев.  
ТМ Капризная невеста.



Свадебные платья





ООО «Мордовские узоры» производит и реализует народные костюмы, школьную форму и др.  
 РМ, г. Саранск, ул. А.Невского, д. 101б,  
 Тел.: +7(8342)35-69-49, Эл.адрес: antiadm@yandex.ru



ООО «Краснослободская прядильно-ткацкая фабрика» производит и реализует пледы, покрывала  
 РМ, г. Краснослободск, Советская площадь, д. 6,  
 Тел.: +7(968)433-59-15, Эл.адрес: ezrti@yandex.ru,  
 Сайт: <https://pled-rus.ru/>



ООО "Рузаевский трикотаж» производит и реализует трикотажные изделия, постельное белье и др.  
 РМ, г. Рузаевка, ул. Петрова, д. 23,  
 Тел.: +79603308915, Эл.адрес: voda2775@mail.ru

ООО «Рузаевская швейная фабрика-РВ» производит и реализует трикотажные изделия и др.  
 РМ, г. Рузаевка, Привокзальная пл., д. 4,  
 Тел.: +79063784054, Эл.адрес: ruz\_fabrika\_rv@mail.ru



ООО «Митекс» производит и реализует туристическое снаряжение, ушанки, жилеты, спальные мешки, балаклавы, толстовки и др.  
 РМ, г. Саранск, ул. Дачная, д. 2,  
 Тел.: +79276433160, Эл.адрес: Mitek13@mail.ru



ИП Напалкова Ольга Александровна (ТМ Katrin) производит и реализует женскую одежду.  
 РМ, г. Саранск, ул. Васенко, д. 32,  
 Тел.: +79093272171, Эл.адрес: info@katrinstyle.com,  
 сайт: [katrinstyle.com](http://katrinstyle.com)



ООО «Рузаевская швейная фабрика»  
РМ, г. Рузаевка, ул. Переходная, д. 21, Тел.:  
+7(83451)667-84, Эл.адрес: [ruzshvf@mail.ru](mailto:ruzshvf@mail.ru)



ООО «Серебряная нить»  
РМ, г. Саранск, рп. Луховка, ул. Садовая, д. 188,  
+7(8342)482-019, Эл.адрес: [st-saransk@inbox.ru](mailto:st-saransk@inbox.ru)



ООО «ПК «Виктория»  
РМ, г. Саранск, ул. Евсевьева, д. 34, Эл.адрес:  
[vik13rm@mail.ru](mailto:vik13rm@mail.ru)



ООО «Темниковская швейная фабрика»  
РМ, Темниковский район, г. Темников, ул.  
Интернациональная, д. 27, Тел.: +7(83445)260-13





430011, Республика Мордовия,  
г. Саранск, ул. Богдана

Хмельницкого, д. 75



+7 926 425 42 92



Petrudin-m-s@mail.ru



stitchshoes.ru

Производство мужской обуви ручной  
работы ТМ "STITCH".



Мужская обувь ручной работы ТМ "STITCH"







# ИП СЕРЕБРЯКОВ ПАВЕЛ ЮРЬЕВИЧ

180



430030, Республика Мордовия,  
г. Саранск, ул. Васенко, д. 9/1



+7 910 013 17 99



pavelserebryakovmsk@gmail.com



caracalcraft.ru

Производство изделий из натуральной  
кожи: разгрузки для фотоаппаратов,  
блокноты, брелки, обложки для  
документов и другое.



Изделия из натуральной кожи.  
Возможно нанесение логотипа заказчика и любых  
надписей

Тел.: +7 910 013 17 99

QR-код для просмотра  
полного каталога и цен  
на сайте производителя





430006, Республика Мордовия,  
г. Саранск, ул. 2-я  
Промышленная, 10А



+7 (8342)270-030



sales@emplast.ru



emplast.ru

ООО «ЭМ-ПЛАСТ» - единственный в России завод, который занимается производством 5-слойной полиолефиновой пленки, а также производством пищевой стретч-пленки. Наша продукция отвечает мировым стандартам качества и безопасности в сегменте упаковочных материалов.



Термоусадочная  
полиолефиновая пленка



Стретч-пленка пищевая



Мешки для мусора



Бахилы





431900, Республика Мордовия,  
рп Кадошкино, пр-д  
Железнодорожный, д.3



+7 (83448)238-44



361509@mail.ru

Производство ПЭТ-тары  
разных объемов.



ПЭТ-тара  
от 100 мл до 5 л





430031, Республика Мордовия,  
г. Саранск, Октябрьский район,  
Северо-восточное ш., 15



+7 (8342)380-413



saransk@rubexgroup.ru



rubexgroup.ru

«Саранский завод «Резинотехника» производит промышленные и гидравлические рукава, технические пластины, формовые и неформовые резинотехнические изделия, а также поливочные шланги и товарную резину. Продукция завода используется во всех отраслях промышленности. Ассортимент предприятия – свыше 10 000 единиц продукции.



Рукава различного назначения: промышленные рукава для воды, газа, минеральных масел, сварки, абразива, пищевых продуктов, для пара и горячей воды, для поливки, а также гидравлические рукава для высокого давления.



Свыше 10 тысяч различных наименований формовых и неформовых резинотехнических изделий (кольца, манжеты, амортизаторы, втулки, уплотнители, трубки, шнуры), техническую пластину, резиновые смеси для различных отраслей и сфер применения.



Напорно-всасывающие PVC рукава являются современным эффективным инструментом для создания эргономичных и функциональных трубопроводных систем, применяемых для транспортировки различных веществ.





430006, Россия, Респ. Мордовия,  
г. Саранск, ул.2-ая

Промышленная, д. 18а



+7 (8342)270-207



info@avalon.su



avalon.su

Основное направление деятельности предприятия - производство адгезивных (клейких) лент промышленного, бытового и офисного назначения. Компания выпускает уникальную по своим свойствам клейкую ленту торговой марки «Авалон», аналогов которому в настоящее время на Российском рынке нет.



Упаковочные  
стреппинг-ленты



Клейкая лента



Упаковочные  
инструменты



Специальные ленты



Стрейч пленка



Гильза картонная





# ООО "ТКАЦКАЯ ФАБРИКА "ЛЕНТА" ИМЕНИ 8 МАРТА"

185



431430, Республика  
Мордовия, Инсарский район,  
г. Инсар, ул. Советская, д. 68



+7 (3449)2-10-82



stecolenta@mail.ru



lenta8marta.com

ООО «Ткацкая фабрика «Лента» имени 8 марта» – производитель лентоткацких изделий промышленного назначения, в частности стеклоленты.



- стеклолента;
- киперная лента;
- стеклоткань ровинговая.

Тел.: +7 (3449)2-10-82

QR-код для просмотра  
полного каталога и цен  
на сайте производителя







# ООО «РЕЦИКЛИНГОВАЯ ФИРМА - ЗАГОТОВИТЕЛЬ»

186



430034, Республика Мордовия,  
г. Саранск, ул. 1-ая

Промышленная, д. 19



+7 927 274 19 89

zagotov-rf@mail.ru

Специализированное предприятие занимающееся полным процессом переработки полимерных производственно-бытовых отходов пластиковой группы во вторичную гранулу. Производство вторичных полиэтиленовых и полипропиленовых гранул стабильно высокого качества.

Рециклинг инженерных видов пластмасс и оказание технических услуг в наполнении полимерных композиций.



Вторичная линейная полиэтиленовая гранула высокого давления низкой плотности - стретч



Вторичная полиэтиленовая гранула высокого давления низкой плотности



430006, Республика Мордовия,  
г. Саранск, ул. 2-я Промышленная,  
д. 14а



+7 917 695 07 20



profstroy@mail.ru



rubcrumb.ru



РЕЦИКЛИНГ

Компания занимается утилизацией и переработкой изношенных автомобильных шин в резиновую крошку. На предприятии установлена современная линия по переработке всех типов шин, получая на выходе сырьё в виде высококачественной резиновой крошки. Также на предприятии установлено современное оборудование по горячему формованию резиновой плитки толщиной от 10 до 40 мм и размером 1000x1000 мм.



Окрашенная крошка



Резиновая крошка



Резиновая плитка



Бесшовное покрытие





430034, Республика Мордовия,  
г. Саранск, ул. Лодыгина,  
д. 7В



+7 927 971 30 00



gammi\_sport@mail.ru



gammisport.ru

Производство резиновой плитки и  
крошки из автомобильных шин.



РЕЦИКЛИНГ

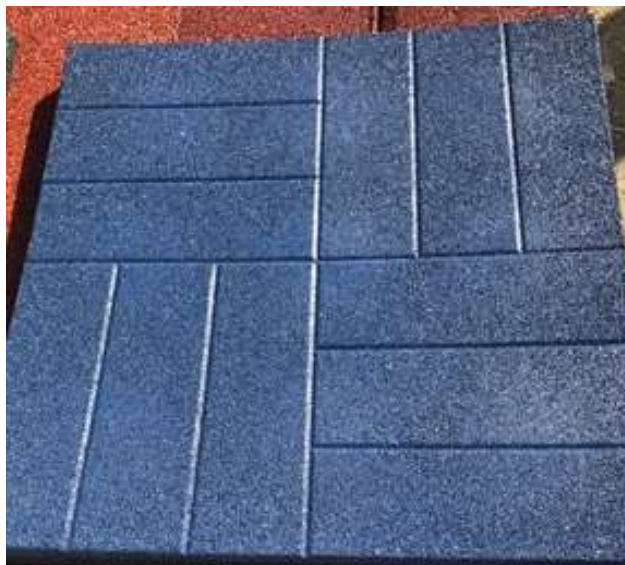

Резиновая плитка и крошка из автомобильных шин







430001, Республика Мордовия,  
г. Саранск, ул. Пролетарская,  
д. 130В



+7 (8342)777-943



vtorplastmass@bk.ru



vtorplastmass.ru

Компания специализируется на поставке упаковочных материалов для различных сфер бизнеса из первичных и вторичных полимеров.



Производство: полиэтиленовой пленки (пищевой, технической, термоусадочной); пакетов по размерам заказчика из ПВД и ПНД; мешков мусорных (бытовые и промышленные); крышек-пломб для фитингов кег и других изделий из первичных и вторичных полимеров.



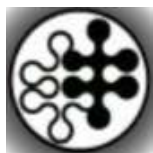

431443, Республика Мордовия,  
г. Рузаевка, ул. Переходная, д. 8



+7 (83451)663-81



info@ruzpolimer.ru



ruzpolimer.ru

Производство продукции для бытовых  
и промышленных целей из пластмасс.



Пластмассовые изделия

Тел.: +7 (83451)663-81

QR-код для просмотра  
полного каталога и цен  
на сайте производителя





430034, Республика Мордовия,  
г. Саранск, ул. 1-ая Промышленная,  
д. 29



+7 (8342)271-043



dr@srtk.org



srtk.org

ООО "Саранская резинотехническая компания" является непосредственным производителем модельных резиновых ковриков, изготавливаемых под индивидуальные параметры конкретных марок отечественных и иностранных автомобилей.



Резиновые коврики для автомобилей всех марок







430030, Республика Мордовия,  
г. Саранск, ул. Строительная,  
д. 12



+7 902 233 14 92



gazoplasma@gmail.com



gazoplasma.com

Компания занимается производством изделий из высокопрочного пластика методом 3D печати. Изготавливают штучные и серийные изделия, запасные части и детали для любых отраслей промышленности, сервиса и сфер жизнедеятельности.



Оперативная 3д печать на заказ с гарантией качества для решения Ваших профессиональных или повседневных задач. Возможно производство любых импортозамещающих комплектующих и запасных частей.



430030, Республика Мордовия,  
г. Саранск, ул. Васенко, д. 32.



+7 927 191 01 89, +7 927 275 94 30  
info@delta3d.ru  
delta3d.ru



«ДЕЛЬТА 3Д» - это центр аддитивных технологий. Компания занимается производством изделий из высокопрочного пластика методом 3D печати и литья, а так же оказывают услуги по 3D моделированию и проектированию.

Изготавливают серийные изделия, запасные части и детали для любых отраслей промышленности и сфер жизнедеятельности.



Серийное производство изделий из пластика методом 3D печати и литья в любых количествах.



Изготовление шестерней, втулок, дюзов, зубчатых колес, толкателей, корпусов подшипников и др. пластиковых элементов механизмов для промышленного оборудования, автотранспорта, сельхозтехники и др.



Изготовление прототипов, макетов, тестовых образцов, мастер-моделей будущих изделий.



Изготовление корпусов, корпусных деталей приборов и механизмов. Восстановление поврежденных элементов.

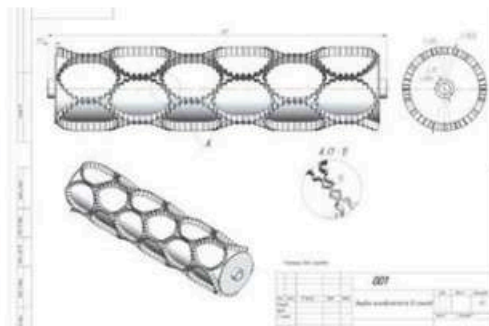

Услуги 3D моделирования, 3D сканирования, 3D визуализации. Проектные работы, разработка чертежей.



Изготовление предметов интерьера, арт-объектов, скульптур, архитектурных композиций, сувенирной и подарочной продукции и т.п.





430006, Республика Мордовия,  
г. Саранск, ул. Лодыгина, д. 13



+7 (8342)333-688  
info@rusfiber.ru  
rusfiber.ru

Первый и единственный в России завод по производству оптического волокна. АО «Оптическое Волокно Системы» производит телекоммуникационные оптические волокна, оказывает услуги по окраске оптического волокна и нанесению кольцевых меток «Ringmarking».

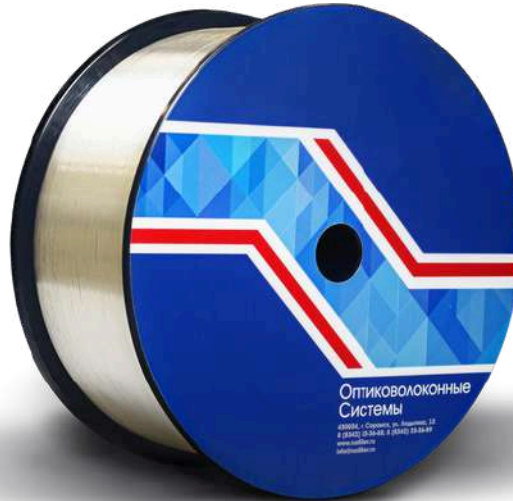

ИННОВАЦИИ

G652D - стандартное одномодовое волокно с низким «пиком воды», первое отечественное оптическое волокно, появившееся на рынке. Волокна данного стандарта применяются в магистральных кабелях для систем связи, электроэнергетике и грозотросе.

G657A1/G652D - одномодовое оптическое волокно с низким пиком воды (гибрид), является волокном с пониженной чувствительностью к изгибам.

G657A1/G652D ALPHA - одномодовое оптическое волокно с низким пиком воды (гибрид с улучшенными характеристиками).

Волокно повышенной прочности 2% - стандартное одномодовое оптическое волокно с низким пиком воды для систем связи с растяжением 2%.

Волокно диаметром 200 мкм - стандартное одномодовое оптическое волокно с низким пиком воды для систем связи с диаметром 200 мкм, обеспечивает высокую плотность укладки волокна в кабеле за счет уменьшенного диаметра защитного покрытия 200 мкм.

G654.E - улучшенное одномодовое оптическое волокно с сердцевиной из чистого кварца обладает низкими потерями при передаче данных на дальние расстояния, что позволяет использовать его для строительства высокоэффективных оптических телекоммуникационных сетей, таких как наземные системы дальней связи и магистральные подводные кабели с оптическими усилителями.

Отдел продаж: +7 (8342)333-688

QR-код для просмотра  
полного каталога и цен  
на сайте производителя







430001, Республика Мордовия,  
г. Саранск, ул. Строительная,  
д. 3Г, стр. 1



+7 (8342)473-813



optic@sarko.ru



sarko.ru

Входит в тройку лидеров России по производству волоконно-оптических кабелей, применяемых для магистральных и внутризоновых сетей связи и LAN-кабелей для структурированных кабельных систем. Компания производит оптические кабели, встроенные в грозозащитный трос, начав их выпуск первыми в России.

Предприятие имеет огромные производственные возможности для изготовления неизолированных проводов для ЛЭП марок А и АС.



ОКГТ-с. Волоконно-оптический кабель, встроенный в грозозащитный трос.



СИП-3/ВОК. Самонесущий изолированный провод совмещенный с оптическим кабелем.



ОКБ. Кабель предназначен для прокладки в грунтах.



ОКК. Кабель связи оптический самонесущий неметаллический.



ОКВ-Р. Кабель предназначен для вертикальной прокладки внутри зданий между этажами.



Трубы сварные плоскоовальные для общетехнического применения при производстве продукции машиностроения.





430006, Республика Мордовия,  
г. Саранск, ул. 2-я

Промышленная, д. 10А



+7 800 100 99 44



mail@emcable.ru



emcable.ru



Современное, активно развивающееся предприятие, которое занимается выпуском кабельно-проводниковой продукции. Стратегическими потребителями продукции являются в основном предприятия энергетики, в том числе и атомной, а также машиностроения, металлургии, железнодорожного и строительных комплексов, нефтегазового сектора, как в России, так и за её пределами.



КАБЕЛИ СИЛОВЫЕ  
с пластмассовой  
изоляция на  
напряжение до 6 кВ.



КАБЕЛИ СИЛОВЫЕ  
с изоляцией из сшитого  
полиэтилена на  
напряжение до 110 кВ.



КАБЕЛИ СИЛОВЫЕ марки  
EPDM с изоляцией из  
этиленпропиленовой резины  
на напряжение до 35 кВ.



КАБЕЛИ И ПРОВОДА  
 ГИБКИЕ до 6-го класса  
гибкости на напряжение  
до 1 кВ.

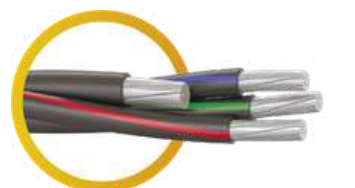

ПРОВОДА  
САМОНЕСУЩИЕ  
ИЗОЛИРОВАННЫЕ



ПРОВОДА  
НЕИЗОЛИРОВАННЫЕ в том  
числе инновационные АСП,  
АСПк, АСПТ, АСПТк и др.





430001, Республика Мордовия,  
г. Саранск, ул. Строительная, д. 3



+7 (8342)777-667



crm@saranskkabel.ru



saranskkabel.ru

ООО "Сарансккабель" является одним из ведущих предприятий кабельной промышленности и постоянно обновляет номенклатуру выпускаемой продукции, которая используется во многих отраслях индустрии.



Кабели силовые



Кабели контрольные



Кабели для сигнализации и блокировки



Кабели связи







430006, Республика Мордовия,  
г. Саранск, Александровское ш.,  
д. 22



+7 (8342)291-619



post@zvetlit.ru



zvetlit.ru

ООО «КЗ «ЦВЕТЛИТ» - это современное предприятие по производству кабельно-проводниковой продукции. Компания производит провода СИП, кабель силовой с ПВХ изоляцией, кабели и провода пониженной пожарной опасности, огнестойкий силовой кабель, бронированный силовой кабель, провода установочные с ПВХ изоляцией и др.



Провода самонесущие  
изолированные

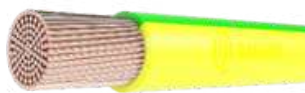

Провода для  
электроустановок



Кабели силовые



Кабели силовые  
пониженной пожарной  
опасности



Кабели силовые гибкие  
с резиновой изоляцией



Кабели силовые,  
огнестойкие





430001, Республика Мордовия,  
г. Саранск, ул. Строительная, д. 1,  
каб. 215



+7 (8342)546-303



info@kztitan.ru



kztitan.ru

ООО "Кабельный завод «Титан» —  
производитель силовых кабелей марки  
ВВГ и соединительных проводов марки  
ПВС. Номенклатура производимых  
изделий составляет 24 наименования и  
130 типоразмеров.



- силовые кабели (ВВГ, ВВГнг);
- электрические провода (ПВС, ПУГВ);
- установочные провода (ПУВ, ПУГВ);
- нагревательные провода (ПНСВ, ПТПЖ);
- проволока медная от 1.1мм до 2.2мм;
- технические трубы HDPE (ПНД).





# ИП АДУШКИН СЕРГЕЙ АЛЕКСАНДРОВИЧ

200



430001, Республика Мордовия,  
г. Саранск, ул. Строительная,  
д. 116



+7 927 274 00 84



sergeyadushkin@rambler.ru



provoda13.ru

Предприятие занимается выпуском  
проводниковой продукции для  
применения в технике.



Проводниковая продукция

Тел.: +7 927 274 00 84

QR-код для просмотра  
полного каталога и цен  
на сайте производителя







431770, Республика Мордовия,  
Дубенский р-он, с. Дубенки, 2-ой  
Микрорайон, д.77а



+7 (495)133-75-10



sales@fops.ru



fops.ru

Производство оптического кабеля.



Оптическая кабельная сборка





431720, Республика Мордовия,  
Чамзинский район, рп.

Комсомольский, промзона



+7 (83437)3-01-36



info@lato.ru



lato.ru

Предприятие специализируется на выпуске хризотилцементных изделий и фиброцементных плит. Вся продукция изготавливается в соответствии с требованиями ГОСТ 31416-2009, 30340-2012, 18124-2012, ТУ 5786-044-00281708-2013, 5781-024-00281708-2013, 5781-040-00281708-2013, 5700-035-00281708-2010 и разрешена для применения в строительстве на территории Российской Федерации.

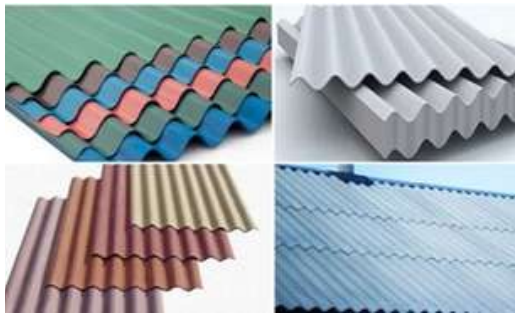

Хризотилцементные волнистые  
листы

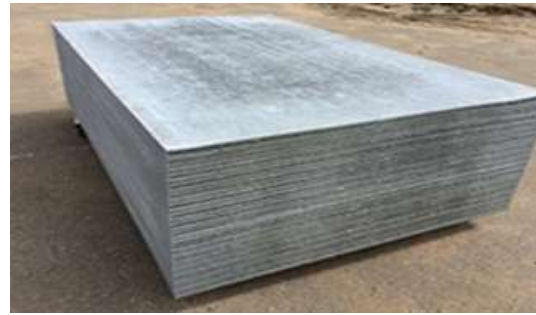

Хризотилцементные плоские  
листы



Трубы хризотилцементные  
напорные и безнапорные



Фиброцементные плиты





191123, Санкт-Петербург, ул.  
Радищева, д. 39В. Производство в  
Ардатовском р-не РМ.



8 800 333 99 83



spb@vio-let.ru



vio-let.ru

Компания Violet (Виолет) занимается производством и продажей декоративных стеновых, фасадных, потолочных панелей, офисных перегородок и других товаров для ремонта и отделки.



Декоративные стеновые панели

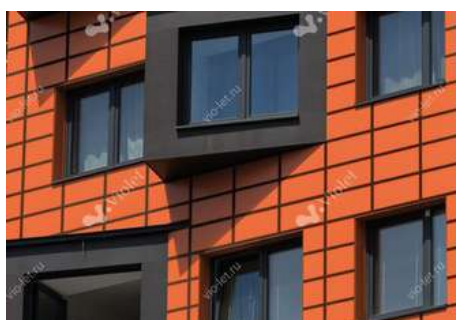

Фиброцементные панели для наружной  
отделки фасадов







431350, Республика Мордовия,  
г. Ковылкино, ул. Желябова, д. 12



+7 (83453)2-02-80



irina.driger@kpk.com.ru



kraftproduction.ru

Крафт производство Ковылкино (КПК) - динамично развивающаяся компания Республики Мордовия по производству бумажных мешков и услуг на рынке бумажной упаковки.



Мешки и пакеты бумажные





430007, Республика Мордовия,  
г. Саранск, Студенческая, д. 6А



+7 (8342)325-922



koravit@yandex.ru



grimak.ru

ООО «Гри-Мак» более 25 лет успешно осуществляет деятельность по трем основным направлениям:

- 1.Производство крафт мешков;
- 2.Производство солода ржаного ферментированного;
- 3.Выращивание уникального продукта – мраморного (африканского) клариевого сома.



Крафт мешки





430005, Республика Мордовия,  
г. Саранск, ул. Рабочая, д. 61



+7 (8342)246-088

iskrivos-saransk@yandex.ru

iskrivos.ru

ООО «Мордовское предприятие «Искра» на современном картонажном оборудовании изготавливает любую, в том числе кашированную гофроупаковку, а также упаковку из гофрокартона с флексопечатью и кашированного микрогофрокартона с полноцветной печатью; электротехнические изделия и изделия из пластмасс.



- Упаковка сложной высечки (лотки, поддоны, самосборные короба)
- Упаковка из кашированного микрогофрокартона с полноцветной офсетной печатью
  - Гофрокартон трехслойный в листах профиль "С"
  - Двухслойный гофрокартон в рулоне
  - Гофрокороба с 2-х цветной флексопечатью и др.







431602, Республика Мордовия,  
Ромодановский район, пос.  
Ромоданово, Ичалковское ш., д.7



+7 (83438)2-12-64



super.evropak2012@yandex.ru



euro-pc.ru

ООО «Европак» выпускает упаковку для яиц из формованной целлюлозы, имеет репутацию надежного поставщика у своих покупателей.



Упаковка на 10 яиц «SMILE»



Упаковка на 15 яиц «SMILE»





ООО "Гофроупаковка", РМ, г. Саранск, ул. 2-ая  
Промышленная, д. 11. Тел.: +7(8342)333-879,  
Эл.адрес: p.karton@yandex.ru

ООО "Упактара", РМ, г. Саранск, Александровское  
ш., д. 14. Тел.: +7(8342) 29-36-63,  
Эл.адрес: ooomvk@rambler.ru



ООО "Волгапак", РМ, г. Саранск, ул. Осипенко, д. 8.  
Тел.: +7(8342)270-356, Эл.адрес: volgapak.13@mail.ru





430006, Республика Мордовия,  
г. Саранск, Северо-восточное ш.,  
д. 3



+7 (8342)294-456



sovelitnew@mail.ru



teplomaximum.ru

Предприятие производит  
минераловатные теплоизоляционные  
материалы на основе горных пород  
базальтовой группы, плиты  
минераловатные, маты прошивные  
строительные и др.



Маты минераловатные  
прошивные



Маты минераловатные  
прошивные – армированные



Плиты минераловатные  
марки ПМ-40, ПП-60, ПП-80



Плиты минераловатные марки  
ППЖ-160







431902, Республика Мордовия,  
Кадошкинский р-н, с. Паево, ул.  
Школьная, д.30



+7 (83448)2-30-63



info@izolain.ru



izolain.ru

Основным направлением деятельности компании является производство теплоизоляции на основе вспененного полиэтилена, а также ветро- влагозащитных и пароизоляционных плёнок из нетканых и тканых материалов.



Жгуты из вспененного полиэтилена являются разновидностью трубной оболочки, и не имеют внутреннего продольного отверстия. Этот материал является лучшим решением для теплоизоляции и заполнения щелей в панельных, кирпичных и бревенчатых стенах.



Изолайн ЛМ - двухслойный материал, состоящий из слоя вспененного полиэтилена и лавсановой металлизированной плёнки. Обладает повышенной теплоотражающей способностью, звукоизоляционными, паро- гидроизоляционными свойствами.



Маты - это многослойный изоляционный материал из вспененного полиэтилена. Маты имеют толщину от 15 до 50 мм и усиленные тепло - звуко - гидро -изоляционные и ударопрочные качества, которые используются в строительстве и отделке, устройстве спортивных, игровых зон.



Трубные оболочки – тепло - шумоизоляционный материал из вспененного полиэтилена. Эффективная защита труб от коррозии, воздействия внешней среды и температурных перепадов.





430006, Республика Мордовия,  
г. Саранск, ул. Александровское  
шассе д. 3



+7 987 010 24 69



Ole-color@list.ru



Ole-color.ru

Компания "Олеколор" занимается производством и поставками пенополистирола с 2013 года. Базовый продукт на производстве пенопласт плотностью 14 кг/м<sup>3</sup> – 30 кг/м<sup>3</sup>. Используется как теплоизоляционный и конструкционный материал.  
Гост 15588-2014.

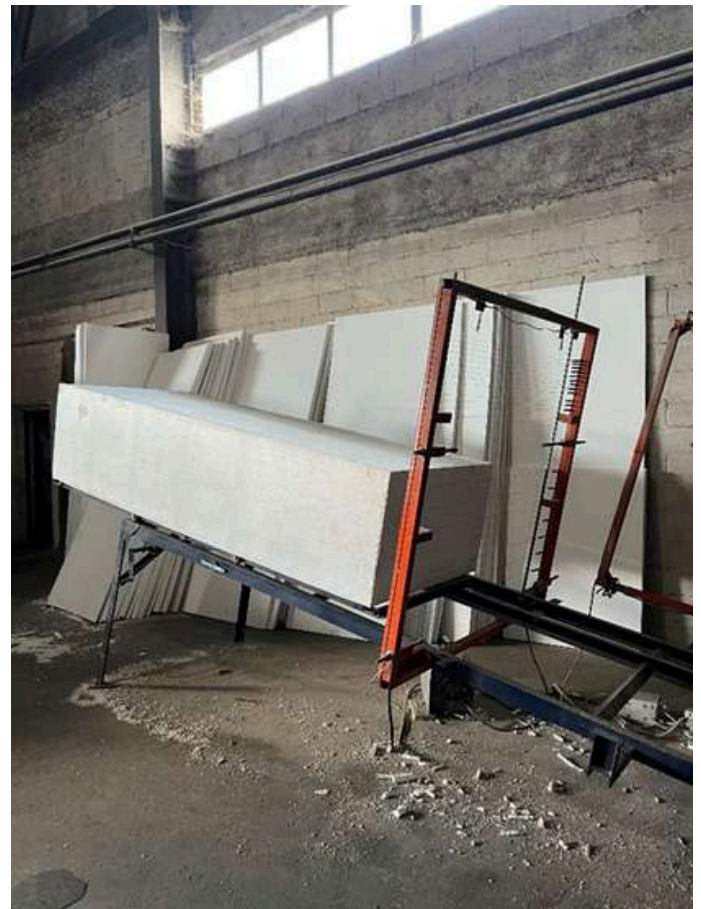

Пенополистирол (пенопласт)





431700, Республика Мордовия,  
Чамзинский р-н, рп Чамзинка,  
ул. Строительная, д. 1



+7 (800) 700-31-01



a.artemov@saransk.ms31.ru



ms31.ru

Группа компаний "Мосстрой-31"  
поддерживает и продвигает  
инновационные технологии в сфере  
энергосбережения, в частности  
производства теплоизоляционных  
материалов, позволяющие сохранять  
энергоресурсы страны.

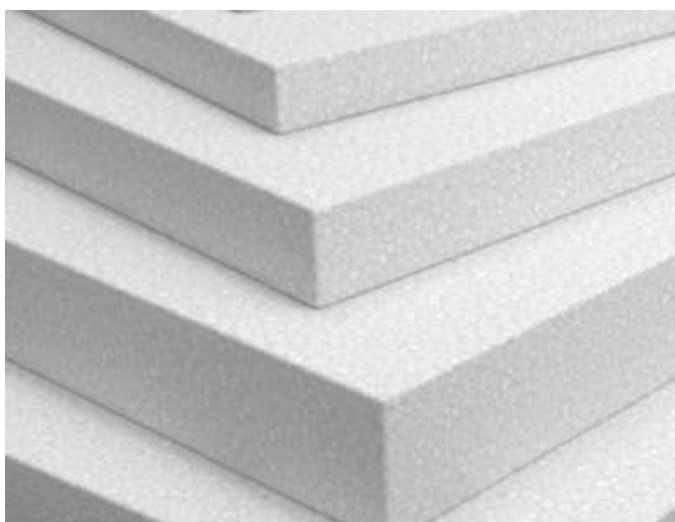

Пенополистирол (пенопласт)







# ООО "МОРДОВСКИЕ ПЕНЬКОЗАВОДЫ"

213



431430, Республика Мордовия,  
г. Инсар, ул. Заводская, д. 2



+7 (8344)922-273



info@mpz-insar.ru



mpz-insar.ru

"Мордовские пенькозаводы" выпускают  
натуральный утеплитель, нетканое  
полотно из конопляного волокна,  
волокно конопли, костру конопляную  
под ТМ FeelRight.



Волокно пеньковое короткое ГОСТ 9993-74, закостренность (засоренность) 6.5%, влажность 13.4%. Упаковано в тюки размером 50x50x120см, обвязанные стальной проволокой. Вес тюка – около 95 кг. Для производства канатно-веревочных изделий, производства технических тканей, производства нетканых и теплоизоляционных материалов, в качестве набивки при изготовлении мягкой мебели и матрасов



Костра конопляная, влажность 10%, размер фракции от 1 до 10см.  
Для строительства, животноводства, садоводства.

Тел.: +7 (8344)922-273

QR-код для просмотра  
полного каталога и цен  
на сайте производителя





430006, Республика Мордовия,  
г. Саранск, Александровское ш.,  
д. 8 "А" стр. 2



+7 (8342)294-572



privet-skk@mail.ru



skk13.ru

ООО «Саранская Кислородная Компания» предлагает комплексное решение по обеспечению техническими газами и кислородом.

Компания является производителем промышленных и медицинских газов. Накопив уникальный опыт работы на рынке Республики Мордовия и соседних регионов, СКК предлагает компаниям, работающим в различных областях производства, комплексные решения по обеспечению газами.



Ассортиментный ряд поставляемой продукции насчитывает множество наименований.





# ООО МЕЖФЕРМЕРСКОЕ ПРЕДПРИЯТИЕ "КИСЛОРОД"

215



430006, Республика Мордовия,  
г. Саранск, ул. Кооперативная, д.  
47, стр. 7



+7 (8342)293-598



kislorod@moris.ru



кислород-рм.рф

ООО МФП «Кислород» осуществляет деятельность по производству технических и медицинских газов путем низкотемпературной ректификации. Для выполнения требований безопасности продукта на предприятии создана система обеспечения качества, включающая в себя организацию контроля качества.



Кислород технический  
(ГОСТ 5583-78)



Газообразный азот  
(ГОСТ 9293-74)



Ацетилен  
(ГОСТ 5457-75)



Диоксид углерода  
(углекислота)  
(ГОСТ 8050-85)



Аргон  
(ГОСТ 10157-79)

Тел.: +7 (8342)293-677

QR-код для просмотра  
полного каталога и цен  
на сайте производителя







431448, Республика Мордовия,  
г. Рузаевка, ул. Станиславского,  
д. 22, офис 47



8 963 147 22 62



razvitye2019@mail.ru glass-



decor.ru

На производстве выпускается пивная бутылка, тара для разнообразной алкогольной продукции, минеральной воды, банки из бесцветного стекла. На предприятии работают две стекловаренные печи, №1 - 200 т/сутки, стекловаренная печь № 2 - 220 т/сутки, это позволяет производить 310 млн. единиц стеклянной тары в год.



Стеклянные бутылки рассчитаны для безалкогольных и алкогольных напитков, соков и соусов, растительных масел и многих других жидких продуктов. Они отличаются своим назначением, оригинальной формой, размером, объемом. Предназначены для долговременного хранения и транспортировки жидкостей.

Стеклянные банки представляют собой один из наиболее распространенных видов упаковочной тары для пищевой продукции. Банки для консервирования имеют типовой литраж банки от 450 мл до 1 л. Для фасовки икры, меда, кофе и другой элитной бакалеи выпускается более мелкая фасовка от 90 до 200 мл.





КРИСТАЛЛИЧЕСКАЯ  
ОПТИКА

# ООО "КРИСТАЛЛИЧЕСКАЯ ОПТИКА"

217



430034, Республика Мордовия,  
г. Саранск, ул. Лодыгина, д. 3,  
офис 317



+7 906 379 75 55  
crystal.optics.llc@gmail.com

Изготовление сферических и  
асферических линз, призм,  
светофильтров, защитных стёкол,  
зеркал, склеек, нанесение оптических  
покрытий.



Сферические линзы



Асферические линзы



Светофильтры



Призмы



Защитные стёкла

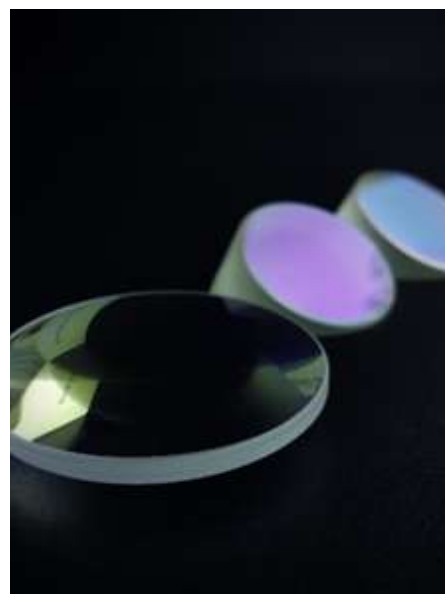

Нанесение оптических и  
защитных покрытий

Тел.: +7 906 379 75 55



430034, Республика Мордовия,  
г. Саранск, ул. Лодыгина, д. 3



+7 927 172 96 26



kenchadze@cnrm.ru



smartcitywaste.ru

ООО «СмартСити» работает в сфере инновационных технологий. Разработчик программно-аппаратного комплекса контроля накопления и вывоза ТКО на основе NB-IoT



ИННОВАЦИИ

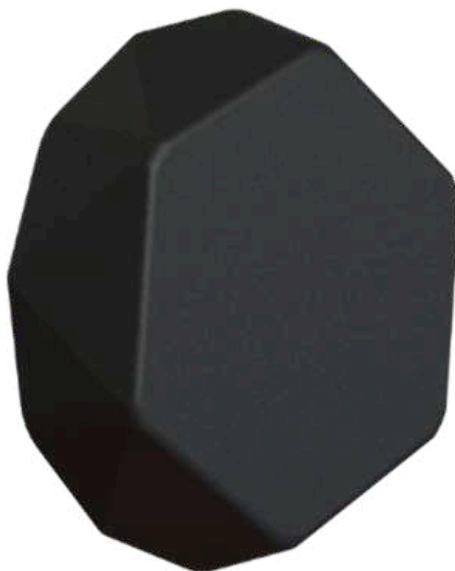

Система контроля наполняемости и вывоза мусорных контейнеров для твердых коммунальных отходов (ТКО) с использованием микроволнового радара и технологии NB-IoT







430030, Республика Мордовия,  
г. Саранск, пер. Дачный, д. 2



+7 929 747 88 08



idemarm@yandex.ru



идема.рф

Разработка современных интеллектуальных транспортных систем. Все транспортные системы ООО «Идема» созданы на базе собственного программного обеспечения, которое позволяет легко интегрировать их к любому оборудованию, ранее установленному заказчиком. Собственная сборка оборудования.



### ПРОГРАММНО-АППАРАТНЫЙ КОМПЛЕКС МЕТЕОРОЛОГИЧЕСКОГО КОНТРОЛЯ

Самостоятельно собирает и обрабатывает информацию о погодных и дорожных условиях.

Производит сбор и передачу информации в режиме реального времени.

Даёт необходимые данные для прогнозирования возникновения опасных метеоусловий на дорогах, а также для проведения работ по содержанию дорог.

Комплексно решает задачу дистанционного мониторинга погодных условий.

### ПРОГРАММНО-АППАРАТНЫЙ КОМПЛЕКС ТАБЛО ПЕРЕМЕННОЙ

Позволяет легко информировать всех участников дорожного движения о любых изменениях окружающей среды, состоянии дорог и пр.

Текст на Табло виден в любых погодных условиях: даже под прямыми солнечными лучами, в сильный снегопад, дождь и пр.

Энергоэффективен за счет внедренной системы управления освещением.

### ПРОГРАММНО-АППАРАТНЫЙ КОМПЛЕКС АВТОМАТИЧЕСКАЯ СИСТЕМА УПРАВЛЕНИЯ НАРУЖНЫМ ОСВЕЩЕНИЕМ

Самостоятельно управляет наружным освещением, ориентируясь на датчик освещенности. Даёт возможность автоматического управления освещением с ориентиром на заданное время. Даёт возможность диспетчерского управления освещенностью.





430006, Республика Мордовия,  
г. Саранск, ул. Восточная, д. 1а



+7 (8342)341-100  
info@mkm.su

Производство изделий из  
натурального камня.  
ТМ Мир камня М.

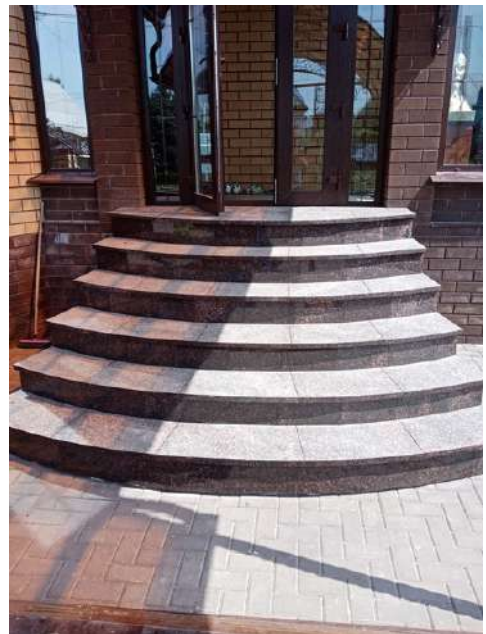

Изделия из натурального камня



430005, Республика Мордовия,  
г. Саранск, ул. Коммунистическая,  
д. 97

+7 (8342)333-656  
m.art-saransk@mail.ru

martm.ru

Рекламно-производственная компания.



Рекламные материалы, вывески, баннеры, наружная реклама, POS-материалы, брендированные сувениры и др.







430034, Республика Мордовия,  
г. Саранск, ул. Лодыгина, д. 3



+7 (8342)333-063



cnn@cnnrm.ru



cnnrm.ru

ООО "Ортолайф" - разработчик инновационного тренажера для детей с ДЦП и нарушениями опорно - двигательного аппарата.



ИННОВАЦИИ



Ходунки «Шаг Вперед» - тренажер для выработки шагового автоматизма в вертикальном положении, который восстанавливает полноценный шаг, рефлекс ходьбы у детей с проблемами центральной нервной системы и множественными нарушениями с раннего возраста.

Тел.: +7 (8342)333-063

QR-код для просмотра  
полного каталога и цен  
на сайте производителя





430009, Республика Мордовия,  
г. Саранск, ул. Псковская, д. 2а



+7 987 992 88 55  
oliyaskin@mail.ru

Технологическая компания, которая занимается разработкой и производством термоконтейнеров нового поколения с вакуумной теплоизоляцией.



ИННОВАЦИИ



## ПРОГРАММНО-АППАРАТНЫЙ КОМПЛЕКС АВТОМАТИЧЕСКАЯ СИСТЕМА УПРАВЛЕНИЯ НАРУЖНЫМ ОСВЕЩЕНИЕМ

Самостоятельно управляет наружным освещением, ориентируясь на датчик освещенности. Даёт возможность автоматического управления освещением с ориентиром на заданное время. Даёт возможность диспетчерского управления освещенностью.

# РЕГИОНАЛЬНЫЙ ЦЕНТР КОМПЕТЕНЦИЙ В СФЕРЕ ПРОИЗВОДИТЕЛЬНОСТИ ТРУДА РЕСПУБЛИКИ МОРДОВИЯ

## ПРЕДЛАГАЕТ ПРЕДПРИЯТИЯМ



**Производственный консалтинг**  
Квалифицированная помощь экспертов  
по устранению неэффективности  
производственного процесса

**Управленческий консалтинг**  
Квалифицированная помощь экспертов  
по повышению эффективности системы  
управления

**Фабрика процессов**  
Бизнес-симуляция  
(обучение, практика, оценка)

**Обучение**  
Обучение сотрудников предприятий  
методам и инструментам повышения  
производительности труда

По всем вопросам  
Сафонкин Алексей +7 927 190 42 05

QR-код  
для связи с ФРП РМ





Фонд развития промышленности Республики Мордовия  
Есть в соцсетях

Подписывайтесь и будьте в курсе новостей промышленности региона



ВКонтакте



Telegram-канал



Одноклассники



WhatsApp

+7 927 187 03 02